

# tierra collection

casta, elephant, nido, pion, sumo, talo, tecno

**SANCAL**





tierra collection







**Elephant 60-67**



**Nido 44-51**



**Sumo 18-25**

## ¿Por qué Tierra Collection?

Desde Yecla, una pequeña ciudad del sureste de la Península Ibérica, Sancal lleva 4 décadas conciliando tradición e innovación; diseñando asientos contemporáneos y fabricándolos de forma artesanal. La evolución de la firma es incuestionable si bien determinados valores como la dignidad de las pequeñas cosas permanecen inalterables al paso del tiempo. Repasando nuestra trayectoria y analizando el presente más inmediato, evidenciamos que nuestra pertenencia a un medio rural es un hecho que debemos reivindicar.

Por ello la escenografía elegida para fotografiar la nueva colección son las antiguas casas de labor del campo yeclano. Nos inspiramos en los colores del paisaje para recrear una atmosfera cálida y natural. Verdes, morados, ocres y MARRÓNes son los tonos de la vid, los pinos, el trigo y los olivos, los cultivos tradicionales de una tierra tan seca como fértil. Tierra Collection es nuestro hogar, nuestra procedencia, nuestra tradición. Pero toda tradición necesita un contrapunto, una chispa que la haga progresar. En este caso, la nota disonante son planos geométricos en blanco sobre blanco que nos permiten abstraernos de ese mundo rural para sacar de contexto nuevos y contemporáneos diseños, al tiempo que los extrapolamos, sacando al exterior productos diseñados para escenarios interiores.

La colección consta de 7 piezas básicas que se interrelacionan. **Tecno** es la gran apuesta de **Rafa García** para el hogar, un sofá hiperconfortable y práctico. **Rafa** también ha creado **Nido**, una butaca que se sustenta entre ramas. El estudio **Yonoh** nos propone **Sumo** un dúo de sillón y sofá para el sector contract. **Talo** de **Sebastian Herkner** es un silloncito clásico inspirado a partir de las raíces de los manglares. **Pion** es un trío de mesitas y banquetas diseñadas por **Ionna Vautrin** en vibrantes colores. **José Manuel Ferrero** de **Estudihac** presenta **Casta**, una butaca de folclórica inspiración. Los pufs **Elephant** diseñados por **Nadadora** son un práctico complemento.

### Why Tierra Collection?

Yecla is a small city in the southeastern part of Spain. It is here where we have been combining tradition and innovation for the last four decades, designing contemporary models and crafting them by hand. Although the company has grown and evolved over the years, our core values, like an obsession with the smallest of details, remain as strong as ever. Looking back over the years, we believe that our continual connection to our rural environment brings a natural, honest air to our products, so often missing in an age of mass production.

This is why the settings chosen to the photo shooting of our new collection are the humble traditional farmhouses in Yecla. The landscape colours inspired us to create a warm natural atmosphere. Green, purple, ochre and brown are the colour hints of the vines, pines, wheat and olive trees, the traditional crops of this dry and fertile land, though. The Tierra Collection is our home, our roots, our tradition. But every tradition needs a counterpoint, a spark of light that enables the traditions to evolve. In this case, the discordant note is the white-on-white geometric plans which allow us to detach from the rural environment and get new and contemporary designs as new products conceived for indoor spaces.

The collection comprises seven interrelated pieces. **Tecno** is an unapologetically domestic sofa by **Rafa García**; hyper-comfortable and practical. Additionally, **Rafa** created **Nido**, a small armchair which stands on its branch-like legs. The **Yonoh Studio** bring us **Sumo**, an armchair and sofa duo primarily aimed at the “Contract” market. **Talo**, by **Sebastian Herkner**, is a delicious vintage armchair inspired by mangrove swamp roots. **Pion** is a trio of side tables and stools designed by **Ionna Vautrin** in a lively range of colours. **José Manuel Ferrero** from **Estudihac**, presents **Casta**, a folk-inspired small armchair. And last but not least, a practical complement designed by **Nadadora**: the **Elephant** poufs.

### Pourquoi Collection Tierra ?

Depuis Yecla, petite ville du sud-est de la péninsule ibérique, Sancal, depuis 40 ans, essaye de concilier tradition et innovation ; en dessinant des assises contemporaines et en les fabricant de manière artisanale. L'évolution de la société Sancal est incontestablement liée aux valeurs et à la dignité. En repensant à notre trajectoire et en analysant le présent immédiat, il est évident que notre appartenance à un monde rural est un point que nous devons revendiquer haut et fort.

Pour cela la scénographie choisie pour photographier la nouvelle Collection Tierra part du thème des anciennes maisons dans les campagnes de Yecla. Nous nous inspirons des couleurs du paysage pour recréer une atmosphère chaude et naturelles. Verts, violets, ocres et MARRÓNS sont les couleurs des chemins, des pins, du blé, des olives, cultures traditionnelles d'une terre aussi sèche que fertile. Collection Tierra est notre foyer, notre origine, notre tradition. Mais toute tradition a besoin d'un contrepoint, de quelque chose qui la fasse progresser. Dans ce cas, la note dissonante sont les plans géométriques blancs sur blancs qui nous permettent de faire abstraction de ce monde rural pour ressortir avec des contextes nouveaux et des designs contemporains, en même temps que nous les extrapolons, en sortant vers l'extérieur des produits dessinés avec des scénarios intérieurs.

Pour vous mettre l'eau à la bouche nous vous informons déjà que cette collection compte 7 pièces basiques qui peuvent se conjuguer ensemble. **Tecno** est le grand pari de **Rafa García** pour la maison, un canapé hyper confortable et pratique. **Rafa** a également créé le petit fauteuil **Nido**. Le bureau d'étude **Yonoh** nous propose **Sumo**, un duo de canapé et fauteuil pour le secteur du Contract. **Talo**, par **Sebastian Herkner**, est un fauteuil classique repensé à partir des racines de la mangrove. **Pion** est un trio de petites tables et banquettes très colorées dessinées par **Ionna Vautrin**. **José Manuel Ferrero** de **Estudihac** présente **Casta**, un petit fauteuil d'inspiration folklorique. Les poufs **Elephant** dessinés par **Nadadora** sont des compléments très pratiques.

Rafa forma parte del corazón creativo de **Sancal**. Autor de piezas ya emblemáticas para la marca como Air y Eleva y de los recientes y exitosos **Copla, Folk** y **Soul**; esta temporada arranca con fuerza y nos propone **Tecno** y **Nido**, dos nuevos diseños tan atractivos como funcionales.

Rafa sits at the very heart of the creative team at **Sancal**. The designer of some of the firms' classic pieces, such as **Air** and **Eleva**, as well as recent successes like **Copla, Folk** and **Soul**. For this season he has provided the collection with two of the most attractive, yet functional, pieces: **Tecno** and **Nido**.

Rafa fait partie du cœur créatif de **Sancal**. Autour des pièces déjà classiques pour la marque comme les modèles **Air** et **Eleva**, et des modèles plus récents comme le **Copla, Folk** et **Soul**; cette année **Rafa García** nous propose les modèles **Tecno** et **Nido**, 2 nouveaux designs aussi attractifs que fonctionnels.



#### Alta costura confortable.

**Tecno** debe su nombre al mecanismo que lleva integrado en su interior. Un sutil toque tecnológico para conseguir que el asiento se deslice mientras el respaldo se reclina, y podamos así encontrar la comodidad que necesitamos en cada ocasión.

**Rafa García** vuelve a sorprendernos con un diseño tan sencillo como innovador. En lugar de costuras **Tecno** recurre a cremalleras para unir cada una de las piezas de tela que lo envuelven. Gracias a este sistema podremos desenfundar brazos y almohadas de la manera más fácil que se pueda imaginar. Pero las cremalleras, además de resultar muy prácticas, son decorativas y aportan un delicado toque de color. El colorido disponible es: blanco, gris, negro, rosa, coral, verde y celeste.

Las cremalleras también se integran en el diseño de los cojines de decoración, cuyos disimulados bolsillos han sido confeccionados para guardar el mando a distancia que acciona el mecanismo deslizante.

La modulación es básica y concisa como su propia alma: 3 sofás de 228, 258 y 284 centímetros, 3 medidas de módulos, 1 chaise longue, 2 pufs y 4 almohadas de decoración.

#### Comfortable haute couture.

**Tecno's** name comes from the electronic system that is hidden in its interior. The wireless remote enables the seat to slide forward while the back reclines to find just the right position.

**Rafa García** has surprised us again with a design that is both disciplined and innovative. Instead of using seams, **Tecno** makes a statement with oversized zips. This system enables the cover on the arm and seat to be removed with the greatest of ease. Moreover, the zips themselves provide a decorative element and a touch of colour: white, grey, black, pink, coral, green or sky-blue.

The zips have also been used as a design accent in the scatter cushions, with a hidden pocket to keep the remote control for the mechanism safe.

As with many of Sanical's products, the sofa even boasts a range of modules: three sofas (228, 258 and 284 centimetres wide), three sizes of modules, one chaise longue, two poufs and four sizes of scatter cushion.

#### Confort haute couture.

**Tecno** doit son nom au mécanisme intégré dans la structure. Basé sur une technologie astucieuse, par un simple glissement de l'assise vers l'avant, le dossier s'incline vers l'arrière, procurant le confort souhaité suivant l'instant.

**Rafa García** nous surprend à nouveau avec un design aussi simple qu'innovateur. **Tecno** a remplacé les coutures par des fermetures éclair qui assemblent chaque pièce de tissu qui le compose. Avec ce système, nous pouvons enlever les housses des coussins et accoudoirs très facilement. Les fermetures éclair, tout en étant très pratiques, sont décoratives et apportent une touche de couleur raffinée. Les couleurs disponibles sont: le blanc, gris, noir, rose, corail, vert et bleu.

Des fermetures éclair ont été également intégrées dans la conception des coussins décoratifs, ainsi qu'une pochette pour y loger la télécommande actionnant le mécanisme du canapé.

La modulation est fondamentale et précise comme sa propre conception: 3 canapés de 228, 258 et 284 centimètres, 3 modules, 1 chaise longue, 2 poufs et 4 coussins décoratifs.



BY RAFA GARCÍA

TECNO









by Rafa García

TECNO







by Rafa García

TECNO











by Rafa García

TECNO







**Clara del Portillo** y **Alex Selma** son **Yonoh**, un joven estudio valenciano que va a dar mucho que hablar. Pueden presumir de sus bellos diseños en el campo de la iluminación para Fambuena, de su archipremiado parasol Ombra y de sus últimas creaciones para Lzf-lamps. **Sumo** es la primera familia de asientos que han desarrollado para **Sancal**.

**Clara del Portillo** and **Alex Selma** are **Yonoh**, a young Spanish design studio that is causing a wave of interest. They can feel proud of their lamp designs for Fambuena and their much-awarded parasol Ombra, as well as their creations for Lzf-lamps. **Sumo** is their first range of furniture: seats that have been developed for **Sancal**.

La jeune étude prometteuse de design de Valencia **Yonoh** est composée de **Clara del Portillo** et d' **Alex Selma**. Ils peuvent être fiers des magnifiques designs réalisés pour le secteur de l'illumination pour Fambuena, de leur parasol Ombra super-primé et de leurs dernières création pour LZF-Lamps. **Sumo** est la première gamme de fauteuil développés pour **Sancal**.





**Perfiladas curvas para el canal contract.**

**Yonoh** presenta un dúo de sofá y sillón con un toque japonés.

El concepto, como su nombre indica, parte de la robusta fisonomía de los luchadores de sumo y contrasta con la ligereza de la base, inspirada en los zuecos que los transportan fuera del ring. La madera elegida para “calzar” la colección es fresno por su riqueza en vetas y su porosidad. Las opciones de tinte van desde colores muy naturales hasta los más artificiales como el rosa o el amarillo.

Destaca la peculiar forma de costura que rodea todo el perímetro exterior del asiento.

**Clara** y **Alex** trascienden el arquetipo de asiento para espacios públicos suavizando las formas. A pesar de su onrada presencia, **Sumo** ocupa un espacio muy reducido gracias a sus compactas dimensiones (178 y 92 centímetros para el sofá y el sillón respectivamente).

**Pronounced curves for the contract market.**

**Yonoh** presents a sofa and armchair with a Japanese touch.

The concept, as its name suggests, takes its inspiration from the powerful silhouette of sumo wrestlers, contrasted with the light wooden clogs that they use to and from the ring (dohyō).

The wood chosen for the collection is ash, due to its texture and grain. A wide array of stains is available: from natural shades to vibrant colours like pink or yellow.

The raised seams help to define the curved lines of the piece.

**Clara** and **Alex** have defied the tenets of box-like shapes being used for public areas by using softer forms. Yet, despite its hefty appearance, **Sumo** has a small footprint (178cm and 92cm for the sofa and armchair respectively).

**Courbes profilées pour le secteur du contract.**

**Yonoh** présente un duo, canapé et fauteuil avec une touche japonisante.

Le concept, comme son nom l'indique, s'inspire du puissant gabarit des lutteurs de sumo et contraste avec la légèreté de la base, inspirée des sabots qui les portent hors du ring (dohyō). Le bois choisi pour «chausser» la collection est le frêne, pour son grain, riche en veines et sa porosité. Les différentes teintes de bois, vont des plus naturelles au plus artificielles, comme le rose ou le jaune.

A noter, la forme particulière de la couture du périmètre extérieur de l'assise.

**Clara** et **Alex** transgressent l'archétype des sièges habituellement conçus pour les espaces publics en adoucissant les formes. Malgré sa présence dodue, **Sumo** occupe très peu d'espace grâce à ses dimensions compactes (178 et 92 centimètres pour le canapé et le fauteuil, respectivement).



by Yonoh

SUMO









by Yonoh

SUMO





by Yonoh

SUMO





Sebastian Herkner es uno de los diseñadores revelación de 2012. Comenzó en la moda cuando todavía era estudiante trabajando para Stella McCartney, donde aprendió a valorar las texturas y estructuras de los tejidos. En 2006 fundó su propio estudio de diseño de producto y comenzó a trabajar para editoras de diferentes latitudes: Classicon, De Vorm, Moroso o Nanoo. Compagina su trabajo de diseñador con su faceta de profesor en la facultad de Arte y Diseño de Offenbach. Talo es el resultado de su primera y satisfactoria colaboración con Sancal.

Sebastian Herkner broke into the limelight in 2012. He started in fashion whilst still a student by working for Stella McCartney, where he learnt to appreciate fabric texture and structure. In 2006 he founded his own design studio and started to work with manufacturers from around the world: Classicon, De Vorm, Moroso and Nanoo. He combines his work as a designer with that of a lecturer at the Art and Design faculty of Offenbach. Talo is the first piece that he has designed for Sancal.

Sebastian Herkner est un des designers révélation de 2012. Il commença dans le secteur de la mode lorsqu'il était encore étudiant, en travaillant pour Stella Mc Cartney, ou il apprit à valoriser les textures et les structures des tissus. En 2006 il a fondé sa propre étude de design de produit et a commencé à travailler pour des éditeurs de différentes latitudes: Classicon, De Vorm, Moroso ou encoré Nanoo. Il partage son travail de designer avec son travail de professeur à la faculté d' Art et de Design d' Offenbach. Talo est le résultat de sa première et satisfaisante collaboration avec Sancal.





### Una butaca con gran arraigo.

Como resultado de la primera colaboración de **Sancal** con **Sebastian Herkner** nace **Talo**, una revisión de la clásica butaca para hostelería. Sin estridencias pero con un toque distintivo y tremendamente contemporáneo, **Talo** aporta algo más que un extraordinario confort, lo cual la hace apta para todo tipo de ambientaciones.

El sofá biplaza complementa a la butaca sin perder un ápice de comodidad.

Las raíces de los manglares han sido el punto de partida para esta polivalente pieza.

Todos los detalles cuentan, desde el ancho vivo que rodea el perfil superior de la pieza hasta el peculiar cojín a dos niveles. No obstante, sin lugar a dudas, el rasgo más característico de **Talo** lo encontramos en sus tensionadas patas (o raíces) que trepan por la estructura y resaltan por debajo del tejido.

### A small armchair with deep roots.

The result of **Sancal's** first collaboration with **Sebastian Herkner**, **Talo** takes a new approach to the traditional small armchair – a must-have for any hotel. Discreet and distinctive, the design is a departure from all others, yet retaining a familiar form. **Talo** is extraordinarily comfortable, making it the ideal piece for a range of settings.

The small two seater sofa combines perfectly with the armchair, emulating its comfort perfectly.

The roots of the mangrove tree have provided the starting point for this adaptable piece.

No detail has been left to chance: from the extra thick piping that runs across the top of the piece to the special two-part cushion. However, the most characteristic element of **Talo** is in its feet that thrust up under the fabric, like the roots of a mangrove tree just visible above ground level as they form the trunk.

### Un fauteuil avec des racines profondes.

À la suite de la première collaboration avec **Sebastian Herkner** naît **Talo**, un petit fauteuil revisité, classiquement destiné au secteur hôtelier. Sans démesure, mais avec un caractère distinctif et terriblement contemporain, **Talo** offre plus qu'un confort exceptionnel, ce qui le rend adaptable à tout type d'environnement.

Le canapé deux places vient en complément du fauteuil, sans perdre une once de confort.

Les racines des palétuviers sont le point de départ de ce fauteuil polyvalent.

Chaque détail compte, la largeur du passepoil qui entoure le profil supérieur de la pièce, jusqu'au coussin unique à deux niveaux. Toutefois, sans aucun doute, le trait le plus caractéristique de **Talo** se trouve dans la tension des pieds (ou racines), s'agrippant le long de la structure et visibles à travers le tissu.



by Sebastian Herkner

TALO









by Sebastian Herkner

TALO





by Sebastian Herkner

TALO







by Sebastian Herkner

TALO







**Estudihac** está liderado por **José Manuel Ferrero**, quien tras una intensa experiencia profesional junto a Oscar Tusquets crea su propio estudio de diseño industrial e interiorismo. Tras la nominación a los International Designs Awards de Elle Deco, 2009 fue su año, pues el estudio recibió dos premios ADCV y una selección a los premios Delta de la mítica fundación ADI-FAD. Estudihac colabora desde hace años con Toyota Japón en el diseño de los interiores de la serie iQ. Más allá de la automoción, en el sector del habitat, la carrera del estudio está en plena expansión con los proyectos realizados para L'Antic Colonial, Vondom, Porcelanosa o Point. Tras la exitosa familia de asientos y complementos **Tea**, **Casta** es la segunda colaboración con **Sancal**.

**Estudihac** is led by **José Manuel Ferrero** who, after working intensively with Oscar Tusquets, created his own industrial and interior design studio. 2009 was his year: after being nominated in the Elle Deco International Designs Awards, the studio went on to receive two ADCV awards and a selection for the Delta awards for the legendary foundation ADI-FAD. The studio has been collaborating with Toyota Japan for years in the interior design of the iQ series. In the habitat sector, the studio's career is booming - with projects for Vondom, Punt Mobles, Porcelanosa and Gandia Blasco. **Casta** is his second design for **Sancal**, following the highly successful range of **Tea** seats.

**Estudihac** est dirigé par **José Manuel Ferrero**, qui après une intense expérience professionnelle avec Oscar Tusquets créa son propre bureau d'architecture d'intérieur et design industriel. Après une nomination aux International Design Awards de Elle Deco, 2009 a suivi une année pleine de succès, en effet le bureau d'études a reçu deux prix ADCV en plus d'une sélection aux prix Delta de la mythique fondation ADI-FAD. Le studio collabore depuis de nombreuses années avec Toyota Japon, en dessinant les intérieurs de la Série IQ. Au-delà de l'automobile, dans le secteur de l'habitat, la carrière du studio est en pleine expansion avec les projets réalisés pour Vondom, Punt Mobles, Porcelanosa et Gandia Blasco. Suite au grand succès de canapés **Tea**, **Casta** est la seconde collaboration avec **Sancal**.

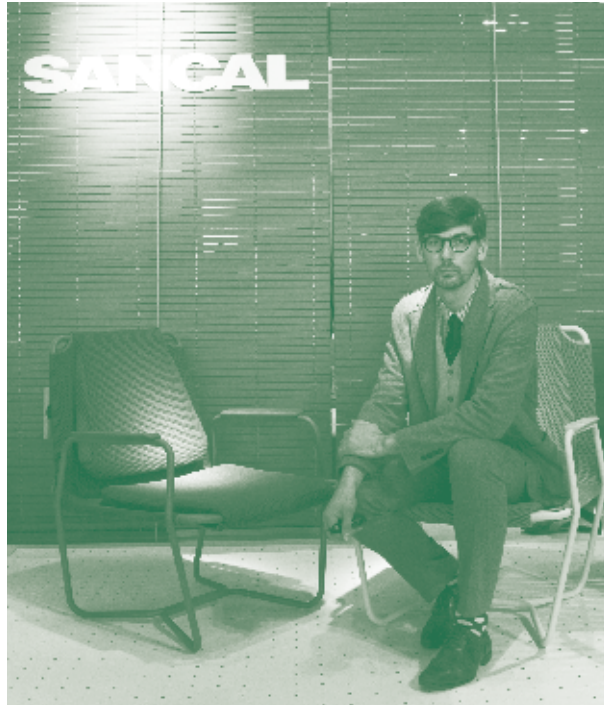

### Música para la vista.

José Manuel Ferrero de Estudi{H}ac presenta una butaca inspirada en uno de los instrumentos más característicos de la música popular española. El concepto fusiona las dos partes de una castañuela y el movimiento de las manos al hacerla sonar.

La construcción de la butaca **Casta** es aparentemente sencilla, ya que la funda hace de soporte sin necesidad de cinchas o de cualquier otro sistema de sujeción. La fuerza de este tipo de tejido reside en su entramado en forma de malla. Al tratarse de un tejido técnico, **Casta** sólo se fabrica en la colección Omega de Gabriel. La funda se adhiere perfectamente a la estructura e incluye dos almohadas que aportan el confort que demanda una butaca diseñada para descansar.

La estructura es de metal lacado mate con un singular acabado rugoso. Como contraste a esta aspereza, y para aportar calidez, los apoyabrazos se fabrican en fresno; un suave toque de madera para evocar el tacto de las castañuelas. El colorido para ambas piezas es: negro, gris claro y marrón.

### Music for your eyes.

José Manuel Ferrero, of Estudi{H}ac, presents a small armchair based on a castanet, one of the most emblematic Spanish instruments: the image of a lady clapping together two halves of clam-shaped wood is famous the world over.

Just as two halves of clam-shaped wood are clapped together with a castanet, the armchair's curved metal structure is made of two elements that have been welded into place.

The **Casta's** light structure is a radical departure from traditional thick, padded solutions for an armchair. By using a technologically advanced fabric, even the need for elastic or leather webbing has been eliminated. The cushions have been integrated into the cover itself to provide the comfort you would expect from a **Sancal** product. As the structure, in part, is provided by the fabric, this product is only available in Omega by Gabriel.

The metal structure is in a matte, textured finish to which warm, smooth ash wood armrests provide a contrast and remind us of the castanet's wooden touch. The structure and armrests are available in black, light grey or brown.

### Une Musique pour les yeux.

José Manuel Ferrero Estudi{H}ac présente un fauteuil inspiré par l'un des instruments les plus caractéristiques de la musique folklorique espagnole. Le concept fusionne les deux parties en bois d'une castagnette et le mouvement de la main qui produit le son.

La construction de **Casta** est en apparence simple, la housse fait fonction de support sans avoir besoin de sangles ou tout autre système de soutien. La force de ce type de tissu réside dans l'entrecroisement de la trame, en forme de maille. S'agissant d'un tissu technique, on utilisera pour **Casta**, uniquement le revêtement de la collection Omega de Gabriel. La housse adhère parfaitement à la structure et comprend deux coussins qui offrent tout le confort que demande un siège conçu pour se détendre.

La structure est en métal laqué mat avec une finition rugueuse, très singulière. En contraste avec cette rugosité, les accoudoirs en bois de frêne apportent une touche chaleureuse; nous rappelant la sensibilité tactile des castagnettes. Les coloris sélectionnés sont: noir, gris clair et brun.



by Estudiñac, José Manuel Ferrero

CASTA









by Estudi hac, José Manuel Ferrero

CASTA







by Estudi hac, José Manuel Ferrero

CASTA







Rafa forma parte del corazón creativo de **Sancal**. Autor de piezas ya emblemáticas para la marca como Air y Eleva y de los recientes y exitosos **Copla, Folk** y **Soul**; esta temporada arranca con fuerza y nos propone **Tecno** y **Nido**, dos nuevos diseños tan atractivos como funcionales.

Rafa sits at the very heart of the creative team at **Sancal**. The designer of some of the firms' classic pieces, such as **Air** and **Eleva**, as well as recent successes like **Copla, Folk** and **Soul**. For this season he has provided the collection with two of the most attractive, yet functional, pieces: **Tecno** and **Nido**.

Rafa fait partie du cœur créatif de **Sancal**. Autour des pièces déjà classiques pour la marque comme les modèles **Air** et **Eleva**, et des modèles plus récents comme le **Copla, Folk** et **Soul**; cette année **Rafa García** nous propose les modèles **Tecno** et **Nido**, 2 nouveaux designs aussi attractifs que fonctionnels.



### ¡Una butaca como la copa de un pino!

El nido, que sirve de refugio y protección para un gran número de especies, sirvió de inspiración a **Rafa García** para el diseño de esta butaca.

El asiento o **Nido** está sustentado por una base de madera de fresno que es el resultado de un artesanal trabajo de carpintería. Como si de las ramas de árbol se tratara, la parte superior de las patas abraza y rodea el asiento.

El textil que recubre el asiento está disponible en dos versiones: una versión más mullida y con una cremallera perimetral que permite desenfundar completamente la parte interior de la butaca; y otra totalmente fija, con vivo y un tapizado más tenso.

La parte exterior del asiento está facetada para remarcar todas sus líneas. En contraposición, la parte interior es mucho más suave, mullida y acogedora.

Gracias a su estilizado perímetro es posible hacer composiciones bi-color.

### Nestle into this small armchair!

**Nido**, Spanish for nest, means home to a number of species and inspired **Rafa García** to create this small armchair.

The seat or “nest” is supported by a hand-crafted ash wood frame. The upper part provides “branches” into which a comfortable seat is fixed.

The upholstery is available in two versions: a soft, loose version with a zip that makes it easy to remove the fabric on the seating area, or a tight, fixed version.

The back and sides of the upholstered area are tailored to show off the chair’s lines whereas the seating area is soft and cosy.

As the chair has a zip or piping to separate the seat from the back and sides, it is possible to choose two different fabrics.

### Habiter un fauteuil.

Un nid (“nido” en español), un refuge ou protection pour un grand nombre d’espèces, a été la source d’inspiration pour **Rafa García** en réalisant ce fauteuil.

L’assise ou **Nido** est soutenue par un piètement en bois de frêne, aboutissement d’un travail de menuiserie artisanale. La partie supérieure embrasse et entoure l’assise, tout comme les branches d’un arbre.

Le revêtement du siège est disponible en deux versions: l’une souple avec une fermeture éclair périphérique permettant de déhousser complètement la partie intérieure du fauteuil; l’autre fixe, avec un passepoil et une finition plus tendue.

L’extérieur du siège forme des facettes mettant en évidence toutes ses lignes. En revanche, l’intérieur est beaucoup plus souple, doux et confortable.

Grace à sa conception intelligente, il sera possible de faire des compositions bicolores.



by Rafa García

NIDO









by Rafa García

NIDO







by Rafa García

NIDO





Tras su graduación en 2002 en la escuela de diseño de Nantes, **Ionna** trabajó en empresas de reconocido prestigio internacional como Camper y el estudio de Ronan & Erwan Bouroullec. En 2011 recibió el Grand Prize de la creación que otorga la ciudad de París y fundó su propio estudio desde el que ha trabajado para editoras como: Industreal, The Tools Galerie, Wallpaper, Foscarini, Moustache o Super-ette. Sancal es una de sus últimas adquisiciones. En poco tiempo Ionna se ha convertido un valor seguro del nuevo diseño francés. Nos enamoramos de ella gracias a sus interesantes propuestas para Foscarini, aunque las mesitas **Pion** ocupan ahora un lugar central en nuestro corazón.

After graduating from the Nantes design school, **Ionna** worked with prestigious companies like shoemaker Camper and the acclaimed design studio Ronon & Erwan Bouroullec. She received the Grand Prize for a piece commissioned by the city of Paris in 2011 and went on to found her own studio - working with some of the sector's most important companies, such as Industreal, The Tools Galerie, Wallpaper, Foscarini, Moustache and Super-ette - Sancal being the latest member of her collection. In only a few years, Ionna has become a rising star in French design. The company fell in love with her interesting ideas for Foscarini, although the **Pion** tables are now the new favourites.

Diplômée en 2002 à l'école de Design de Nantes, **Ionna** a travaillé dans des entreprises de prestige international comme Camper ou l'étude de Ronan&Erwan Bouroullec. En 2011, elle reçut le Grand Prix de la création de la ville de Paris et fonda ensuite sa propre étude de Design, depuis laquelle elle a travaillé pour des éditeurs comme: Industreal, The Tools Galerie, Wallpaper, Foscarini, Moustache ou Super-ette. Sancal est l'une de ses dernières collaborations. En peu de temps Ionna est devenue une valeur sûre du nouveau design français. Nous sommes tombés sous le charme de ses propositions pour Foscarini, mais ce sont les tables **Pion** qu'elle a dessinés qui occupent une grande place dans nos coeurs.





### Jaque mate.

Inspirada en las figuras del ajedrez **Ionna Vautrin** ha diseñado, por primera vez para **Sancal**, un colorido trío compuesto por dos mesitas y una práctica banqueta.

Mostaza, oliva, melocotón y celeste son los 4 colores seleccionados para la base de cualquiera de las tres piezas. El asiento de la banqueta es piel de vacuno combinada con el color de la base.

El sobre de todas las mesitas, el pedestal de las mesitas altas y el perfil de las banquetas son siempre de madera de maple alistonado.

Con los acabados **Ionna** ha querido jugar con los contrastes: alto brillo para los lacados y tacto encerado y mate para la madera natural.

### Checkmate.

Making her debut creation for **Sancal**, **Ionna Vautrin** has designed a colourful trio of two tables and a stool, inspired by chess pieces.

Mustard, olive, peach and sky-blue are the four colours that have been selected for the bases. The seat of the stool is in natural leather, chosen to match the colour of the base.

The table tops as well as the pedestals of the taller tables and the structures of the seating areas are in maple wood.

**Ionna** played with the contrast between the shine of lacquers and the matt wax finish for the natural areas.

### Echec et mat.

Inspiré par les figurines des jeux d'échecs, **Ionna Vautrin** a dessiné, pour la première collaboration avec **Sancal**, un trio coloré composé de deux tables et un tabouret très pratique.

Moutarde, olive, pêche et bleu ciel, sont les 4 couleurs sélectionnées pour la base des trois pièces. L'assise du tabouret est en cuir assorti à la couleur de la base.

Le plateau de toutes les tables, la base des tables hautes et le bord des tabourets sont en bois d'érable lamellé.

Au moyen des finitions, **Ionna** a souhaité jouer avec les contrastes: haute brillance pour les laques et touché ciré mat, pour le bois naturel.



by Jonna Vautrin

PION









by Ionna Vautrin

PION







by Ionna Vautrin

PION







Fundado por **Isaac Piñeiro** y **Cristina Alonso**, recientemente se han incorporado al estudio **Nadadora Pedro Ochando** y **Claudia Pérez**. Su trabajo parte de la necesaria relación entre las diferentes disciplinas del diseño. En sus proyectos y forma de trabajar prima la honestidad conceptual y la sencillez; comunicar a primera vista para desarrollar proyectos cercanos. **Nadadora** ha colaborado con empresas como Lavandera, Sagen Ceramics, La Murrina, Ferrero Italia, Serralunga o Balvi. En 2009, el estudio fue premiado por Corolla, un diseño proyectado para Nutella y seleccionados para la exposición Serie Fuori Serie de la Triennale Design Museum de Milán. Tras las colecciones **Chat** y **Tab**, este año nos sorprenden con los pufs **Elephant**.

Founded by **Isaac Piñeiro** and **Cristina Alonso**, now **Pedro Ochando** and **Claudia Pérez** have joined the **Nadadora** studio. Their work comes from exploiting the relationship between the different disciplines of design. They strive for conceptual simplicity by spontaneously designing projects with immediate appeal. **Nadadora** has collaborated with firms such as Sagen Ceramics, La Murrina, Ferrero Italia, Serralunga and Balvi. In 2009, a design conceived for Nutella received an award from Corolla. This was also selected for the exhibition SerieFuoriSerie by the Triennale Design Museum of Milan. After designing **Chat** and **Tab** for **Sancal**, this year they have surprised us, yet again, with the **Elephant** collection of poufs.

Fondée par **Isaac Pineiro** et **Cristina Alonso**, le bureau de design **Nadadora** a récemment incorporé **Pedro Ochando** et **Claudia Perez** Son travail démarre de la relation indispensable entre les différentes disciplines du design. Dans ses projets et formes de travail prime l'honnêteté conceptuelle et la simplicité: communiquer à première vue pour développer des projets familiers. **Nadadora** a collaboré avec des sociétés comme Lavandera, Sagen Ceramics, La Murrina, Ferro Italia, Serralunga ou Balvi. Récemment, le bureau d'études a été primé par Corolla, un projet dessiné pour Nutella et sélectionné par l'exposition Serie Fuori Serie de la Triennale Design Museum de Milan. A la suite des collections **Chat** et **Tab** cette année nous serons séduits par la collection **Elephant**, qui ne manquera pas de nous surprendre.





### Tras la huella del paquidermo...

**Elephant** es la nueva propuesta de **Sancal** para ampliar la sección de complementos.

El estudio **Nadadora** vuelve a hacer gala de su acertada visión para las piezas pequeñas (aunque no por ello menos importantes). En esta ocasión apuestan por acabados nobles y sobrios: roble, cobre, grafito, lana, lino y algodón.

Geoméricamente se trata de formas muy básicas – cuadrados y rectángulos –, con la peculiaridad de que todas sus esquinas han sido redondeadas.

La familia consta de 3 pufs: uno de 45x45, otro de 90x45 y un tercero de 90x45 con bandeja de madera. Divertidos y versátiles encajan en cualquier lugar: como asiento a los pies de la cama, como banqueta en una cafetería chic o como pequeñas islas en una recepción. ¡Tú decides!

### On the trail of a pachyderm...

**Elephant** is a new addition to **Sancal's** collection of accessories.

**Nadadora** studio surprises us again with a fresh vision for small, yet essential, pieces. This time they have chosen time-enduring finishes like oak, copper, graphite, wool, linen and cotton.

The design's simple, geometric squares and rectangles have had their edges rounded to give a slightly more welcoming feel.

The family of products comprises three poufs, one of 45x45 and another measuring 90x45 - which is also available with a wooden tray. Fun and versatile, they can fit into any setting: as a seat at the foot of a bed, a stool in a chic café or as small islands in a hotel reception. You decide!

### Sur les traces du pachyderme...

**Elephant** est la nouvelle proposition de **Sancal** qui vise à élargir l'offre des compléments.

L'étude **Nadadora** met en avant, une fois de plus, sa bonne perception des petits compléments (non moins négligeables). Leur projet actuel vise l'utilisation de matières nobles et sobres: chêne, cuivre, graphite, laine, lin et coton.

Géométriquement, il s'agit de formes très basiques – des carrés et rectangles –, avec la particularité d'avoir arrondi tous les angles.

La famille se compose de trois poufs: un de 45x45, un deuxième de 90x45 et le troisième, 90x45 avec plateau en bois. Plaisants et polyvalents ils s'adaptent partout: en tant que siège, au pied du lit, une banquette dans un élégant café-terrasse ou disposés en petits îlots lors d'une réception. C'est vous qui décidez!



by Nadadora

ELEPHANT







ELEPHANT

by Nadadora







by Nadadora

ELEPHANT







#1

Casta



Tecno







Pion

Talo

Elephant

#2



Sumo

Tecno





#3





#4



#5







#6



#7





#8



#9



# Technical index

**bodegones**



# #1 pag 68-69

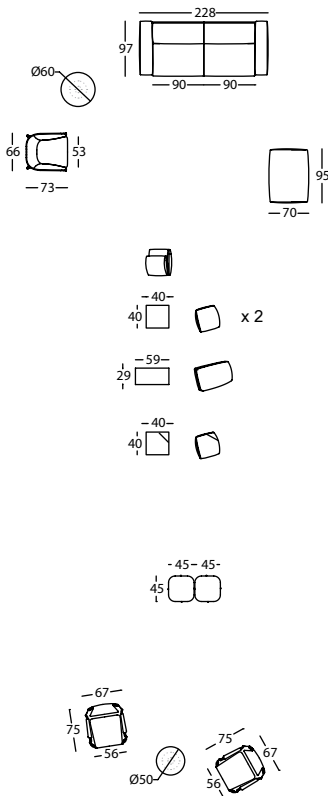

UNI.	MOD.	DESCRIPCIÓN / DESCRIPTION	REF.	ACABADO FINISHES FINITION	TELAS FABRIC TISSUS	SERIES	MUESTRARIO SAMPLE	PUNTOS POINTS
1	TALO	BUTACA SMALL ARMCHAIR FAUTEUIL	290.51	002 NATURAL	REMIX 823	E(6)	REMIX	350
1	TALO	COJIN CUSHION COUSSIN	290.23	-	3883	C(2)	102	30
1	PION	MESA D60X60 TABLE D60X60	284.71.GG	114 CELESTE	-	-	-	228
1	TECNO	SOFÁ 228 CON MECANISMO SOFA 228 WITH MECHANISM CANAPE 228 AVEC MECANISME	283.11.Z.M	CR030 BLANCO / 002	3869	C(2)	102	1310
1	TECNO	PUF 95X70 POUF 95X70	283.151.KG	CR030 BLANCO / 002	3869	C(2)	102	229
1	TECNO	COJÍN 40X40 CUSHION 40X40 COUSSIN 40X40	283.22.EE	CR543 CELESTE	6082	E(6)	93	40
1	TECNO	COJÍN 59X29 CUSHION 59X29 COUSSIN 59X29	283.23.FC	CR543 CELESTE	8023	J(7)	94	39
1	TECNO	COJÍN 40X40 CON BOLSILLO CUSHION 40X40 WITH POUCH COUSSIN 40X40 AVEC POCHE	283.29.EE	CR543 CELESTE	1638	A(4)	101	35
1	TECNO	COJÍN 40X40 CUSHION 40X40 COUSSIN 40X40	283.22.EE	CR543 CELESTE	1631	A(4)	101	33
1	ELEPHANT	PUF 45X45 POUF 45X45	289.15.EE	087 COBRE	FACET 56	A(4)	107	148
1	ELEPHANT	PUF 45X45 POUF 45X45	289.15.EE	087 COBRE	FACET 7	A(4)	107	148
1	CASTA	SILLON ESTRUCTURA GRIS ARMCHAIR GRAY ESTRUCTURE FAUTEUIL STRUCTURE GRIS	287.621.G	049 GRIS	OMEGA 60121	-	OMEGA	253
1	CASTA	SILLON ESTRUCTURA GRIS ARMCHAIR GRAY ESTRUCTURE FAUTEUIL STRUCTURE GRIS	287.621.G	049 GRIS	OMEGA 68093	-	OMEGA	253
1	PION	MESA D50X40 TABLE D50X40	284.71.FE	117 OLIVA	-	-	-	180

# #2 pag 70-71

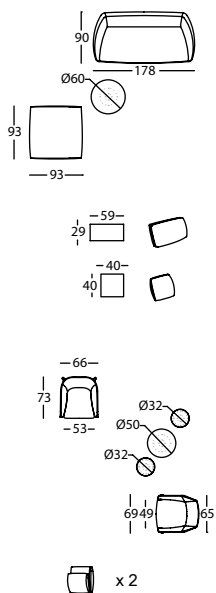

UNI.	MOD.	DESCRIPCIÓN / DESCRIPTION	REF.	ACABADO FINISHES FINITION	TELAS FABRIC TISSUS	SERIES	MUESTRARIO SAMPLE	PUNTOS POINTS
1	SUMO	SOFA 178 SOFA 178 CANAPE 178	285.11.T	002 NATURAL	FACET 7	A(4)	107	653
1	TECNO	COJÍN 59X29 CUSHION 59X29 COUSSIN 59X29	283.23.FC	CR543 CELESTE	8023	J(7)	94	39
1	TECNO	COJÍN 40X40 CUSHION 40X40 COUSSIN 40X40	283.22.EE	CR543 CELESTE	1631	A(4)	101	33
1	TECNO	PUF 93X93 POUF 93X93	283.151.KK	CR543 CELESTE / 002	FACET 53	A(4)	107	278
1	PION	MESA D60X60 TABLE D60X60	284.71.GG	114 CELESTE	-	-	-	228
1	TALO	BUTACA SMALL ARMCHAIR FAUTEUIL	290.51	041 MALAQUITA	REMIX 982	E(6)	REMIX	350
1	TALO	COJIN CUSHION COUSSIN	290.23	-	3883	C(2)	102	30
2	PION	BANQUETA D32X43 STOOL D32X43 TABOURET D32X43	284.48	114 CELESTE	-	-	-	146
1	PION	MESA D50X60 TABLE D50X60	284.71.FG	115 MELOCOTÓN	-	-	-	211
1	NIDO	BUTACA CON VIVO SMALL ARMCHAIR WITH PIPING FAUTEUIL ONT PASSEPOIL	288.51	041 MALAQUITA	6057	E(6)	92	364
1	TALO	COJIN CUSHION COUSSIN	290.23	-	8023	J(7)	94	46

#3 pag.72

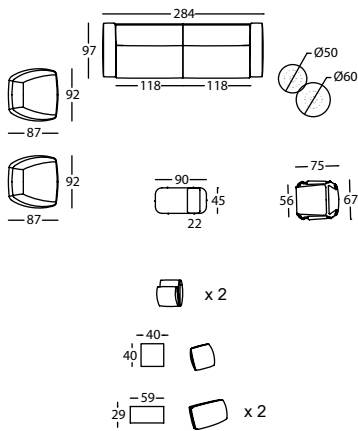

UNI.	MOD.	DESCRIPCIÓN / DESCRIPTION	REF.	ACABADO FINISHES FINITION	TELAS FABRIC TISSUS	SERIES	MUESTRARIO SAMPLE	PUNTOS POINTS
1	SUMO	SILLON 92 ARMCHAIR 92 FAUTEUIL 92	285.11.K	003 NOGAL	FACET 2012/B	A (4)	107	440
1	TALO	COJIN CUSHION COUSSIN	290.23	-	STEP 63075	B (3)	108	31
1	SUMO	SILLON 92 ARMCHAIR 92 FAUTEUIL 92	285.11.K	043 MANGO	3876	C (2)	102	422
1	TALO	COJIN CUSHION COUSSIN	290.23	-	8025	J (7)	94	46
1	TECNO	SOFA 284 CON MECANISMO SOFA 284 WITH MECHANISM CANAPE 284 AVEC MECANISME	283.11.Z5.M	CR090 ROSA /002	6091	E (6)	103	1642
1	TECNO	COJIN 40X40 CUSHION 40X40 COUSSIN 40X40	283.22.EE	CR200 CORAL	6071	E (6)	93	40
1	TECNO	COJIN 59X29 CUSHION 59X29 COUSSIN 59X29	283.23.FC	CR200 CORAL	3886	C (2)	102	26
1	TECNO	COJIN 59X29 CUSHION 59X29 COUSSIN 59X29	283.23.FC	CR090 ROSA	8025	J (7)	94	39
1	ELEPHANT	PUF 90X45 CON BANDEJA POUF 90X45 WITH TRAY POUF 90X45 AVEC PLAQUE	289.15.KE.K	087 COBRE /002	FACET 78	A (4)	107	288
1	PION	MESA D50X60 TABLE D50X60 TABLE D50X60	284.71.FG	115 MELOCOTÓN	-	-	-	211
1	PION	MESA D60X40 TABLE D60X40 TABLE D60X40	284.71.GE	114 CELESTE	-	-	-	197
1	CASTA	SILLON ESTRUCTURA MARRÓN ARMCHAIR BROWN ESTRUCTURE FAUTEUIL STRUCTURE MARRON	287.621.M	003 MARRÓN	OMEGA 65070	-	OMEGA	253



#4 pag73

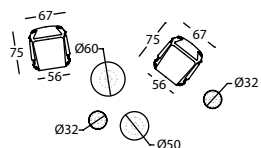
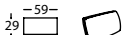
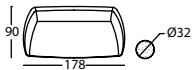
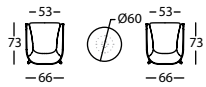
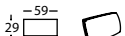
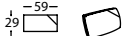
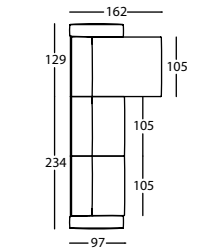

UNI.	MOD.	DESCRIPCIÓN / DESCRIPTION	REF.	ACABADO FINISHES FINITION	TELAS FABRIC TISSUS	SERIES	MUESTRARIO SAMPLE	PUNTOS POINTS
1	TECNO	MODULO 234 BRAZO IZDO MECANISMO MODULE 234 LEFT ARM MECHANISM MODULE 234 BRAS GAUCHE MECANISME	283.122.Z.M.I	CR150 VERDE /002	6050	E (6)	92	1462
1	TECNO	CHAISE 129X162 BRAZO DCHO CHAISE 129X162 RIGHT ARM CHAISE 129X162 BRAS DROIT	283.142.P.D	CR150 VERDE /002	6050	E (6)	92	878
1	TALO	COJIN CUSHION COUSSIN	290.23	-	8023	J (7)	94	46
1	TECNO	COJÍN 59X29 CON BOLSILLO CUSHION 59X29 WITH POUCH COUSSIN 59X29 AVEC POCHE	283.29.FC	CR150 VERDE	8044	J (7)	97	43
1	TECNO	COJÍN 59X29 CUSHION 59X29 COUSSIN 59X29	283.23.FC	CR150 VERDE	8040	J (7)	97	39
1	TECNO	COJÍN 40X40 CUSHION 40X40 COUSSIN 40X40	283.22.EE	CR150 VERDE	3874	C (2)	102	30
1	TECNO	COJÍN 40X40 CUSHION 40X40 COUSSIN 40X40	283.22.EE	CR150 VERDE	8039	J (7)	97	45
1	TALO	BUTACA SMALL ARMCHAIR FAUTEUIL	290.51	002 NATURAL	8025	J (7)	94	380
1	TALO	BUTACA SMALL ARMCHAIR FAUTEUIL	290.51	043 MANGO	REMIX 632	E (6)	REMIX	350
1	PION	MESA D60X40 TABLE D60X40 TABLE D60X40	284.71.GE	115 MELOCOTÓN	-	-	-	197
1	SUMO	SOFA 178 SOFA 178 CANAPE 178	285.11.T	009 CEREZO	6086	E (6)	103	718
1	TECNO	COJÍN 59X29 CUSHION 59X29 COUSSIN 59X29	283.23.FC	CR200	3886	C (2)	102	26
1	PION	BANQUETA D32X43 STOOL D32X43 TABOURET D32X43	284.48	115 MELOCOTÓN	-	-	-	146
1	CASTA	SILLON ESTRUCTURA GRIS ARMCHAIR GRAY ESTRUCTURE FAUTEUIL STRUCTURE GRIS	287.621.G	049 GRIS	OMEGA 68093	-	OMEGA	253
1	CASTA	SILLON ESTRUCTURA GRIS ARMCHAIR GRAY ESTRUCTURE FAUTEUIL STRUCTURE GRIS	287.621.G	049 GRIS	OMEGA 64080	-	OMEGA	253
1	PION	MESA D60X60 TABLE D60X60 TABLE D60X60	284.71.GG	116 MOSTAZA	-	-	-	228
1	PION	BANQUETA D32X43 STOOL D32X43 TABOURET D32X43	284.48	116 MOSTAZA	-	-	-	146
1	PION	MESA D50X40 TABLE D50X40 TABLE D50X40	284.71.FE	117 OLIVA	-	-	-	180
1	PION	BANQUETA D32X43 STOOL D32X43 TABOURET D32X43	284.48	117 OLIVA	-	-	-	146

## #5 pag 74-75

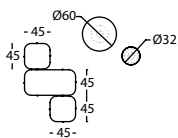
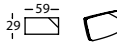
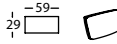
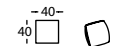
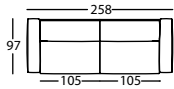
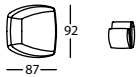
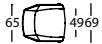

UNI.	MOD.	DESCRIPCIÓN / DESCRIPTION	REF.	ACABADO FINISHES FINITION	TELAS FABRIC TISSUS	SERIES	MUESTRARIO SAMPLE	PUNTOS POINTS
1	SUMO	SILLON 92 ARMCHAIR 92 FAUTEUIL 92	285.11.K	003 NOGAL	2768	B (3)	104	429
1	TALO	COJIN CUSHION COUSSIN	290.23	-	STEP 63075	B (3)	108	31
1	NIDO	BUTACA CON CREMALLERA SMALL ARMCHAIR WITH ZIP FAUTEUIL AVEC FERMETURE	288.51.C	002 NATURAL	8022 / 7172	J (7) / X (5)	94 / 106	393
1	TECNO	SOFÁ 258 CON MECANISMO SOFA 258 WITH MECHANISM CANAPE 258 AVEC MECANISME	283.11.Z3.M	CR306 GRIS / 002	FACET 53	A (4)	107	1457
1	TECNO	COJÍN 40X40 CUSHION 40X40 COUSSIN 40X40	283.22.EE	CR150 VERDE	3874	C (2)	102	30
1	TECNO	COJÍN 59X29 CUSHION 59X29 COUSSIN 59X29	283.23.FC	CR150 VERDE	8040	J (7)	97	39
1	TECNO	COJÍN 59X29 CON BOL SILLO CUSHION 59X29 WITH POUCH COUSSIN 59X29 AVEC POCHE	283.29.FC	CR306 GRIS	FACET 7	A (4)	107	33
1	ELEPHANT	PUF 45X45 POUF 45X45 POUF 45X45	289.15.EE	087 COBRE	6085	E (6)	103	158
1	ELEPHANT	PUF 90X45 POUF 90X45 POUF 90X45	289.15.KE	087 COBRE	1604	A (4)	89	218
1	ELEPHANT	PUF 45X45 POUF 45X45 POUF 45X45	289.15.EE	087 COBRE	FACET 7	A (4)	107	148
1	PION	MESA D60X60 TABLE D60X60 TABLE D60X60	284.71.GG	116 MOSTAZA	-	-	-	228
1	PION	BANQUETA D32X43 STOOL D32X43 TABOURET D32X43	284.48	116 MOSTAZA	-	-	-	146
1	SUMO	SILLON 92 ARMCHAIR 92 FAUTEUIL 92	285.11.K	004 CENIZA	3884	C (2)	102	422
1	TALO	COJIN CUSHION COUSSIN	290.23	-	STEP 61103	B (3)	108	31
1	NIDO	BUTACA CON CREMALLERA SMALL ARMCHAIR WITH ZIP FAUTEUIL AVEC FERMETURE	288.51.C	002 NATURAL	FACET 53	A (4)	107	354

## #6 pag 76

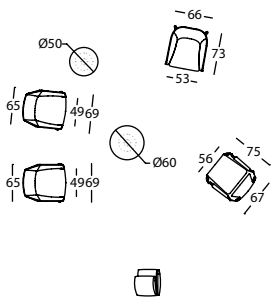

UNI.	MOD.	DESCRIPCIÓN / DESCRIPTION	REF.	ACABADO FINISHES FINITION	TELAS FABRIC TISSUS	SERIES	MUESTRARIO SAMPLE	PUNTOS POINTS
1	NIDO	BUTACA CON CREMALLERA SMALL ARMCHAIR WITH ZIP FAUTEUIL AVEC FERMETURE	288.51.C	009 CEREZO	REMIX 612	E (6)	REMIX	378
1	NIDO	BUTACA CON CREMALLERA SMALL ARMCHAIR WITH ZIP FAUTEUIL AVEC FERMETURE	288.51.C	002 NATURAL	1656 / 7179	A (4) / X (5)	105 / 106	371
1	PION	MESA D50X60 TABLE D50X60 TABLE D50X60	284.71.FG	115 MELOCOTÓN	-	-	-	211
1	PION	MESA D60X40 TABLE D60X40 TABLE D60X40	284.71.GE	115 MELOCOTÓN	-	-	-	197
1	TALO	BUTACA SMALL ARMCHAIR FAUTEUIL	290.51	043 MANGO	REMIX 632	E (6)	REMIX	350
1	TALO	COJIN CUSHION COUSSIN	290.23	-	STEP 63075	B (3)	108	31
1	CASTA	SILLON ESTRUCTURA GRIS ARMCHAIR GRAY ESTRUCTURE FAUTEUIL STRUCTURE GRIS	287.621.G	049 GRIS	OMEGA 64080	-	OMEGA	253

## #7 pag76

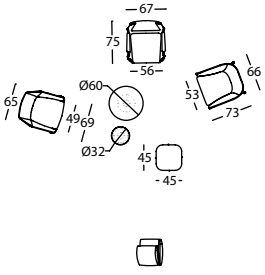

UNI.	MOD.	DESCRIPCIÓN / DESCRIPTION	REF.	ACABADO FINISHES FINITION	TELAS FABRIC TISSUS	SERIES	MUESTRARIO SAMPLE	PUNTOS POINTS
1	NIDO	BUTACA CON CREMALLERA SMALL ARMCHAIR WITH ZIP FAUTEUIL AVEC FERMETURE	288.51.C	002 NATURAL	1660 / 7174	A (4) / X (5)	105 / 106	371
1	PION	MESA D60X60 TABLE D60X60 TABLE D60X60	284.71.GG	114 CELESTE	-	-	-	228
1	PION	BANQUETA D32X43 STOOL D32X43 TABOURET D32X43	284.48	114 CELESTE	-	-	-	146
1	CASTA	SILLON ESTRUCTURA MARRÓN ARMCHAIR BROWN ESTRUCTURE FAUTEUIL STRUCTURE MARRON	287.621.M	003 MARRÓN	OMEGA 66113	-	OMEGA	253
1	ELEPHANT	PUF 45X45 POUF 45X45 POUF 45X45	289.15.EE	087 COBRE	FACET 56	A (4)	107	148
1	TALO	BUTACA SMALL ARMCHAIR FAUTEUIL	290.51	002 NATURAL	REMIX 823	E (6)	REMIX	350
1	TALO	COJIN CUSHION COUSSIN	290.23	-	STEP 61103	B (3)	108	31

## #8 pag77

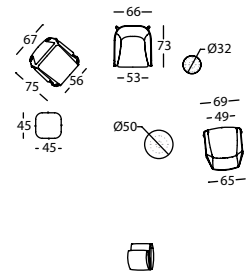

UNI.	MOD.	DESCRIPCIÓN / DESCRIPTION	REF.	ACABADO FINISHES FINITION	TELAS FABRIC TISSUS	SERIES	MUESTRARIO SAMPLE	PUNTOS POINTS
1	ELEPHANT	PUF 45X45 POUF 45X45 POUF 45X45	289.15.EE	086 GRAFITO	2772	B (3)	104	145
1	CASTA	SILLON ESTRUCTURA NEGRO ARMCHAIR BLACK ESTRUCTURE FAUTEUIL STRUCTURE NOIR	287.621.N	108 NEGRO	OMEGA 61147	-	OMEGA	253
1	TALO	BUTACA SMALL ARMCHAIR FAUTEUIL	290.51	041 MALAQUITA	REMIX 982	E (6)	REMIX	350
1	TALO	COJIN CUSHION COUSSIN	290.23	-	STEP 61103	B (3)	108	31
1	PION	MESA D50X40 TABLE D50X40 TABLE D50X40	284.71.FE	117 OLIVA	-	-	-	180
1	PION	BANQUETA D32X43 STOOL D32X43 TABOURET D32X43	284.48	117 OLIVA	-	-	-	146
1	NIDO	BUTACA CON CREMALLERA SMALL ARMCHAIR WITH ZIP FAUTEUIL AVEC FERMETURE	288.51.C	002 NATURAL	FACET 53	A (4)	107	354

## #9 pag77

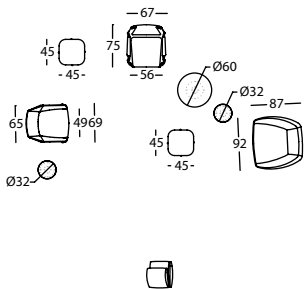

UNI.	MOD.	DESCRIPCIÓN / DESCRIPTION	REF.	ACABADO FINISHES FINITION	TELAS FABRIC TISSUS	SERIES	MUESTRARIO SAMPLE	PUNTOS POINTS
2	PION	BANQUETA D32X43 STOOL D32X43 TABOURET D32X43	284.48	116 MOSTAZA	-	-	-	146
1	NIDO	BUTACA CON CREMALLERA SMALL ARMCHAIR WITH ZIP FAUTEUIL AVEC FERMETURE	288.51.C	002 NATURAL	8022 / 7172	J (7) / X (5)	94 / 106	393
1	PION	MESA D60X60 TABLE D60X60 TABLE D60X60	284.71.GG	116 MOSTAZA	-	-	-	228
1	ELEPHANT	PUF 45X45 POUF 45X45 POUF 45X45	289.15.EE	087 COBRE	FACET 7	A (4)	107	148
1	ELEPHANT	PUF 45X45 POUF 45X45 POUF 45X45	289.15.EE	087 COBRE	6085	E (6)	103	158
1	CASTA	SILLON ESTRUCTURA GRIS ARMCHAIR GRAY ESTRUCTURE FAUTEUIL STRUCTURE GRIS	287.621.G	049 GRIS	OMEGA 68093	-	OMEGA	253
1	SUMO	SILLON 92 ARMCHAIR 92 FAUTEUIL 92	285.11.K	004 CENIZA	3884	C (2)	102	422
1	TALO	COJIN CUSHION COUSSIN	290.23	-	STEP 68119	B (3)	108	31



**OUT** bodegones

## Talo pag 30 y 32

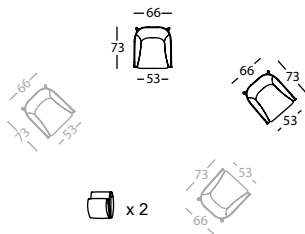

UNI.	MOD.	DESCRIPCIÓN / DESCRIPTION	REF.	ACABADO FINISHES FINITION	TELAS FABRIC TISSUS	SERIES	MUESTRARIO SAMPLE	PUNTOS POINTS
1	TALO	BUTACA SMALL ARMCHAIR FAUTEUIL	290.51	002	REMIX 933	E	REMIX	350
1	TALO	COJIN CUSHION COUSSIN	290.23	-	8023	J	94	46
1	TALO	BUTACA SMALL ARMCHAIR FAUTEUIL	290.51	051 GRIS BEIGE	852	E	REMIX	350
1	TALO	COJIN CUSHION COUSSIN	290.23	-	STEP 61103	B	108	31

## Talo pag 35

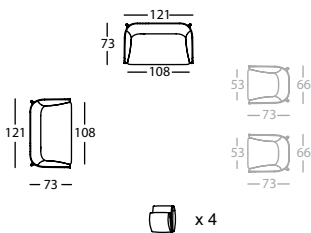

UNI.	MOD.	DESCRIPCIÓN / DESCRIPTION	REF.	ACABADO FINISHES FINITION	TELAS FABRIC TISSUS	SERIES	MUESTRARIO SAMPLE	PUNTOS POINTS
1	TALO	SOFÁ SOFA CANAPE	290.11	002	1631	A	101	439
2	TALO	COJIN CUSHION COUSSIN	290.23	-	REMIX 823	E	REMIX	40
1	TALO	SOFÁ SOFA CANAPE	290.11	041 MALAQUITA	3875	C	102	414
2	TALO	COJIN CUSHION COUSSIN	290.23	-	8044	J	97	46

## Casta pag 42

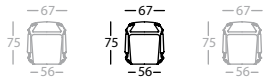

UNI.	MOD.	DESCRIPCIÓN / DESCRIPTION	REF.	ACABADO FINISHES FINITION	TELAS FABRIC TISSUS	SERIES	MUESTRARIO SAMPLE	PUNTOS POINTS
1	CASTA	SILLON ESTRUCTURA NEGRO ARMCHAIR BLACK ESTRUCTURE FAUTEUIL STRUCTURE NOIR	287.621.N	108 NEGRO	OMEGA 60120	-	OMEGA	253

## Nido pag 51



UNI.	MOD.	DESCRIPCIÓN / DESCRIPTION	REF.	ACABADO FINISHES FINITION	TELAS FABRIC TISSUS	SERIES	MUESTRARIO SAMPLE	PUNTOS POINTS
1	NIDO	BUTACA CON VIVO SMALL ARMCHAIR WITH PIPING FAUTEUIL ONT PASSEPOIL	288.51	051 GRIS BEIGE	8021 7171	J X	94 106	379

## Elephant pag 66-67

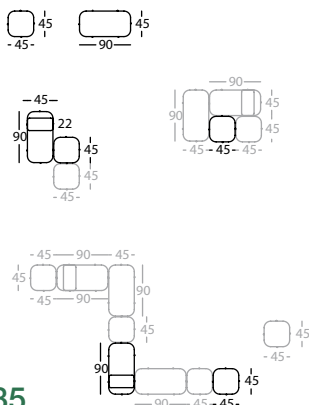

UNI.	MOD.	DESCRIPCIÓN / DESCRIPTION	REF.	ACABADO FINISHES FINITION	TELAS FABRIC TISSUS	SERIES	MUESTRARIO SAMPLE	PUNTOS POINTS
1	ELEPHANT	PUF 45X45 POUF 45X45 POUF 45X45	289.15.EE	086 GRAFITO	8022	J	94	165
1	ELEPHANT	PUF 90X45 CON BANDEJA POUF 90X45 WITH TRAY POUF 90X45 AVEC PLAQUE	289.15.KE.K	086 GRAFITO /006	FACET 7	A	107	288
1	ELEPHANT	PUF 90X45 CON BANDEJA POUF 90X45 WITH TRAY POUF 90X45 AVEC PLAQUE	289.15.KE.K	087 COBRE /002	8021	J	94	316
1	ELEPHANT	PUF 90X45 POUF 90X45 POUF 90X45	289.15.KE	087 COBRE	6071	E	93	234
1	ELEPHANT	PUF 90X45 POUF 90X45 POUF 90X45	289.15.KE	087 COBRE	6094	E	103	234
1	ELEPHANT	PUF 90X45 CON BANDEJA POUF 90X45 WITH TRAY POUF 90X45 AVEC PLAQUE	289.15.KE.K	087 COBRE /002	FACET 56	A	107	288
1	ELEPHANT	PUF 45X45 POUF 45X45 POUF 45X45	289.15.EE	087 COBRE	FACET 78	A	107	148

## CALIDAD

La satisfacción de nuestros clientes y la calidad de nuestros productos es un elemento central en la política de Sancal, por ello la empresa apuesta por la Mejora Continua a través de un riguroso Sistema de Gestión de la Calidad que se rige por las normativas ISO 9000 y es anualmente supervisado por Bureau Veritas. Además, la calidad de nuestros productos está garantizada por el saber hacer de nuestro personal y por la supervisión directa de una fabricación made in Spain.

## ENSAYOS

Sancal ensaya sus productos en los laboratorios de CETEM y/o de AIDIMA según las normativas UNE (Española) y UNE EN (Europea) para usos en espacios públicos.

El Símbolo Calidad Controlada certifica a aquellos muebles que han superado diferentes ensayos y reconoce que son adecuados para el uso al que están destinados.

Los test específicos a los que son sometidos nuestros productos comprueban la Durabilidad; la Estabilidad; la Resistencia estática; la Resistencia a impactos y caídas y la Seguridad de los mismos.

Según el tipo de productos las normas que aplicamos son:

<b>ASIENTOS</b>	
<b>Sofás y bancadas</b>	
Norma ensayo	UNE 11012: 1989
Norma especificación	UNE 11021-2 Nivel 4/5: 1992 (uso público normal/severo)
Norma ensayo	UNE EN 15373: 2007
Norma especificación	UNE EN 15373: 2007 Nivel 2 (uso no doméstico general)
<b>Sillas y butacas</b>	
Norma ensayo	UNE 11010: 1989
Norma especificación	UNE 11020-2 Nivel 4/5: 1992 (uso público normal/severo)
Norma ensayo	UNE EN 15373: 2007
Norma especificación	UNE EN 15373: 2007 Nivel 2 (uso no doméstico general)
<b>MESAS</b>	
Norma ensayo	UNE 11014: 1989
Norma especificación	UNE 11022.2 Nivel 4/5: 1992 (uso público normal/severo)

## ECOLOGÍA

La conservación del medio ambiente nos preocupa y ha preocupado desde la fundación de la empresa. El consumo sostenible es nuestra máxima y el reciclaje es una realidad para todo el personal de Sancal. Asimismo el tratamiento que damos a nuestros residuos cumple con las normativas europeas correspondientes y la madera empleada en nuestros productos proviene de bosques renovables. La Región de Murcia ha concedido a Sancal el distintivo de Empresa Comprometida con el Desarrollo Sostenible.

**A partir de 2010 esta filosofía se consolida con la ISO 14001 a través de un riguroso Sistema de Gestión Medioambiental.**

## GARANTÍAS

Sancal garantiza todos sus productos hasta 2 años a partir de la fecha de compra indicada en la factura.

Estas garantías son válidas exclusivamente cuando el producto es empleado en aquellas actividades para las que fue concebido. La garantía queda revocada automáticamente en caso de un uso inapropiado del producto o de la manipulación de los componentes del mismo.

## QUALITY

The main aim of Sancal's policy is to achieve customer satisfaction and quality products, thus the firm implements Ongoing Improvements through a thorough System of Quality Management ruled by the ISO 9000 standard and it is annually supervised by Bureau Veritas. Moreover, quality is guaranteed by our personnel's know-how and the direct monitoring of our manufactured products, which bear the made in Spain guarantee.

## TESTS

Sancal tests its products in the CETEM and/or AIDIMA laboratories depending on the UNE (Spanish) and UNE EN (European) standard for use in public spaces.

The Quality Controlled Symbol certifies all pieces of furniture that have passed different tests and recognises that they are suitable for the use for which they were designed.

The specific tests to which our products are subject to check: durability; stability; static resistance; resistance to impacts and its security.

Depending on the type of products, the standards applied are:

<b>SEATS</b>	
<b>Sofas and benches</b>	
Test rule	UNE 11012: 1989
Specification rule	UNE 11021-2 Nivel 4/5: 1992 (normal/harsh public use)
Test rule	UNE EN 15373: 2007
Specification rule	UNE EN 15373: 2007 Nivel 2 (non domestic general use)
<b>Sofas and small armchairs</b>	
Test rule	UNE 11010: 1989
Specification rule	UNE 11020-2 Nivel 4/5: 1992 (normal/harsh public use)
Test rule	UNE EN 15373: 2007
Especificaction rule	UNE EN 15373: 2007 Nivel 2 (non domestic general use)
<b>TABLES</b>	
Standard rule	UNE 11014: 1989
Specification rule	UNE 11022.2 Nivel 4/5: 1992 (normal/harsh public use)



## ECOLOGY

We are concerned with environmental conservation, and have been since the company was established. Sustainable consumption is our motto and recycling is a reality for all Sancal personnel. The treatment we give our resources complies with the relevant European regulations, and the wood used in our products comes from renewable forests. The Region of Murcia has conferred distinction on Sancal as a Company Committed to Sustained Development. From 2010 this philosophy was consolidated with the ISO 14001 through a rigorous Environmental Management System.

## GUARANTEES

Sancal guarantees all its products for up to 2 years from the purchase date stated on the invoice. These guarantees are only valid when the product is used in those applications for which it was made. Guarantee will be automatically revoked in the event of inappropriate product use.

## QUALITE

La satisfaction de nos clients et la qualité de nos produits sont des facteurs primordiaux dans notre politique. Pour cela, Sancal s'engage à l'amélioration continue au travers de systèmes de gestion et de qualité rigoureux, régis par les normes ISO 9000, et annuellement vérifiés par le Bureau Veritas. De plus, la qualité de nos produits est garantie par le savoir-faire de notre personnel et la qualité de fabrication Made in Spain.

## ECOLOGIE

La préservation de la nature nous préoccupe et a toujours préoccupé l'usine depuis sa création. La consommation limitée est notre devise et le recyclage est une réalité pour tout notre personnel. Ainsi le traitement appliqué à nos résidus est en accord total avec les lois normes européennes et le bois employé dans nos produits provient de forêt renouvelables. Actuellement, nous sommes sous procès de certification ISO14001 et grâce à notre travail écologique, la région de Murcia nous a décerné le titre d'Entreprise Engagée pour le Développement Durable. Cette Philosophie se consolide depuis 2010 avec la certification ISO 14001, au travers d'un rigoureux Système de Gestion de l'Environnement.

## GARANTIE

Sancal garantit tous ses produits 2 ans et jusqu'à 10 ans pour les structures en bois de ses canapés, à partir de la date d'achat indiquée sur la facture. Ces garanties sont valides uniquement si le produit a subi une utilisation conforme à celle pour lequel il était destiné. La garantie est automatiquement révoquée dans le cas d'une utilisation non adaptée.

## TESTS PRODUITS

Sancal teste ses produits dans des laboratoires du CETEM et/ou de l'AIDIMA selon les normes UNE (espagnole) et UNE EN (européenne) pour des utilisations en espaces publics. Le Symbole Qualité Contrôlée certifie que les meubles ayant subi les différents tests sont bien adaptés à l'utilisation à laquelle ils sont destinés. Les tests spécifiques auxquels sont soumis les produits vérifient leur durabilité, leur stabilité, la résistance statique, la résistance aux impacts et aux chutes, et la sécurité des produits.

Selon le type de produit, les normes que nous appliquons sont:

<b>ASSISES</b>	
<b>Canapes et banquettes</b>	
Norme espagnole	UNE 11012: 1989
Spécification	UNE 11021-2 Niveau 4/5: 1992 (utilisation publique normale/sévère)
Norme européenne	UNE EN 15373:2007
Spécification	UNE EN 15373:2007 Niveau 2 (utilisation non domestique)
<b>Chaises et fauteuils</b>	
Norme espagnole	UNE 11010: 1989
Spécification	UNE 11020-2 Niveau 4/5: 1992 (utilisation publique normale/sévère)
Norme européenne	UNE EN 15373:2007
Spécification	UNE EN 15373:2007 Niveau 2 (utilisation non domestique)
<b>TABLES</b>	
Norme	UNE 11014: 1989
Spécification	UNE 11022.2 Niveau 4/5: 1992 (utilisation publique normale/sévère)

**SANCAL**

REF. 13009

**Art direction & styling** Juan Ibáñez & Elena Castaño-López

**Photography** Marcelo Martínez

**Coordination** Esther Castaño-López

**Graphic project** Juan Ibáñez

Print LAIMPRENTA

Copyright © Sancal Diseño S.L. 2013

SANCAL DISEÑO, S.L.  
Pol. Ind. La Herrada C/ Príncipe de Asturias, 18  
30510 Yecla (Murcia) Spain  
Tel Esp. +34 968 75 15 03  
Tel. Eng. +34 968 71 90 62  
Tel. Fra. +34 968 71 90 61  
Fax +34 968 79 40 62  
e-mail [web@sancal.com](mailto:web@sancal.com)  
[www.sancal.com](http://www.sancal.com)

añadir logo FSC





