

URBANTIME[®] DIEMMEBI

Scheda tecnica / *Technical sheet*

VENTIQUATTRORE.h24

Collezione / *Collection*

2021





VENTIQUATTRORE.h24
 Panca piana
Flat bench
pag.5



VENTIQUATTRORE.h24
 Panca con schienale
Bench with backrest
pag.6



VENTIQUATTRORE.h24
 Panca con schienale e doppia seduta
Double seat bench with backrest
pag.7



VENTIQUATTRORE.h24
 Tavolo
Table
pag.8



VENTIQUATTRORE.h24
 Tavolo + panchine integrate
Table + integrated benches
pag.9



VENTIQUATTRORE.h24
 Tavolo picnic
Picnic table
pag.12



VENTIQUATTRORE.h24
 Parasole MIAMI
MIAMI sun shade
pag.13



VENTIQUATTRORE.h24
 Chaise longue
Chaise longue
pag.14



VENTIQUATTRORE.h24
 Cestoni
Big litter bins
pag.16



VENTIQUATTRORE.h24
 Fioriera
Decorative planter
pag.19



F.A.Q

pag.20



Condizioni generali di vendita
General conditions of sale

pag.28

LEGENDA / LEGEND

30  Tutte le misure sono espresse in centimetri
All dimensions are expressed in centimeters

VENTIQUATTRORE.h24

Collection

VENTIQUATTRORE.h24 / Collection	04 - 19
F.A.Q	20 - 27
Condizioni di vendita / <i>Conditions of sale</i>	28 - 37

VENTIQUATTRORE.h24

Panca piana | Flat bench







DESIGN Basaglia + Rota Nodari

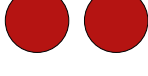

L'essenza della collezione h24. Nella sua declinazione sostanziale è il prodotto che per antonomasia rispecchia il desiderio di progettazione nell'ottica del rispetto dell'ambiente. I materiali, tecnologicamente progettati per permettere una manutenzione 0, non impattano l'ambiente essendo riciclabili al 100%. Struttura in metallo sottoposta a trattamento di zincatura a caldo. Doghe di alluminio verniciate con polveri poliestere di diversi colori oppure decorate frassino naturale con film sublimatico. Predisposta per il fissaggio a terra con tasselli o per l'aggancio multiplo con piastra in acciaio.

The very essence of the h24 collection. In its basic form, it epitomises the quest for a designer product that also respects the environment. The materials, with a technological design to eliminate maintenance, do not impact the environment and are 100% recyclable. Hot-dip galvanized steel metal structure. Polyester powder painted aluminium slats in different colours or decorated with heat transfer film for a natural ash wood grain effect. Ready-equipped for fastening to the ground with bolts or joined together using steel plates.

200x44 h.45 | 30 kg (imballo escluso . packaging excluded)

	STRUTTURA . DOGHE STRUCTURE . STAVES	CODICE ARTICOLO ITEM CODE	TRATTAMENTO TREATMENT
	Antracite micaceo . Effetto legno <i>Micaceous anthracite . Natural wood effect</i>	UT24PNF7405L06	LIGHT
		UT24PNF7400L06	PLUS
	Bianco . Effetto legno <i>White . Natural wood effect</i>	UT24PNF9305L06	LIGHT
		UT24PNF9300L06	PLUS
	Antracite micaceo . Effetto Rovere <i>Micaceous anthracite . Dark oak wood effect</i>	UT24PNF7405L08	LIGHT
		UT24PNF7400L08	PLUS
	Bianco . Effetto Rovere <i>White . Dark oak wood effect</i>	UT24PNF9305L08	LIGHT
		UT24PNF9300L08	PLUS
	Rosso . Rosso <i>Red . Red</i>	UT24PNF3205L32	LIGHT
		UT24PNF3200L32	PLUS
	Sabbia . Sabbia <i>Sand . Sand</i>	UT24PNF7505L75	LIGHT
		UT24PNF7500L75	PLUS
	Nero . Nero <i>Black . Black</i>	UT24PNF9205L92	LIGHT
		UT24PNF9200L92	PLUS
	Bianco . Bianco <i>White . White</i>	UT24PNF9305L93	LIGHT
		UT24PNF9300L93	PLUS
	Antracite micaceo . Antracite micaceo <i>Micaceous anthracite . Micaceous anthracite</i>	UT24PNF7405L74	LIGHT
		UT24PNF7400L74	PLUS

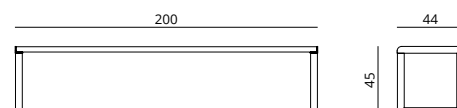

VENTIQUATTRORE.h24

Panca con schienale / Bench with backrest







DESIGN Basaglia + Rota Nodari

Dalla linea classica e indimenticabile, la panca con schienale della collezione h24, è tanto tradizionale quanto innovativa nei materiali. Struttura in metallo sottoposta a trattamento di zincatura a caldo. Doghe di alluminio verniciate con polveri poliestere di diversi colori oppure decorate frassino naturale con film sublimatico. Predisposta per il fissaggio a terra con tasselli o per l'aggancio multiplo con piastra in acciaio.

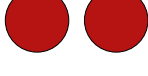

With its classic, eye-catching lines, the bench with backrest from the h24 collection is as traditional as it is innovative in its use of materials. Hot-dip galvanized steel metal structure. Polyester powder painted aluminium slats in different colours or decorated with heat transfer film for a natural ash wood grain effect. Ready-equipped for fastening to the ground with bolts or joined together using steel plates.

200x60 h.81 | 49 kg (imballo escluso . packaging excluded)

	STRUTTURA . DOGHE STRUCTURE . STAVES	CODICE ARTICOLO ITEM CODE	TRATTAMENTO TREATMENT
	Antracite micaceo . Effetto legno <i>Micaceous anthracite . Natural wood effect</i>	UT24PNF7455L06	LIGHT
		UT24PNF7450L06	PLUS
	Bianco . Effetto legno <i>White . Natural wood effect</i>	UT24PNF9355L06	LIGHT
		UT24PNF9350L06	PLUS
	Antracite micaceo . Effetto Rovere <i>Micaceous anthracite . Dark oak wood effect</i>	UT24PNF7455L08	LIGHT
		UT24PNF7450L08	PLUS
	Bianco . Effetto Rovere <i>White . Dark oak wood effect</i>	UT24PNF9355L08	LIGHT
		UT24PNF9350L08	PLUS
	Rosso . Rosso <i>Red . Red</i>	UT24PNF3255L32	LIGHT
		UT24PNF3250L32	PLUS
	Sabbia . Sabbia <i>Sand . Sand</i>	UT24PNF7555L75	LIGHT
		UT24PNF7550L75	PLUS
	Nero . Nero <i>Black . Black</i>	UT24PNF9255L92	LIGHT
		UT24PNF9250L92	PLUS
	Bianco . Bianco <i>White . White</i>	UT24PNF9355L93	LIGHT
		UT24PNF9350L93	PLUS
	Antracite micaceo . Antracite micaceo <i>Micaceous anthracite . Micaceous anthracite</i>	UT24PNF7455L74	LIGHT
		UT24PNF7450L74	PLUS

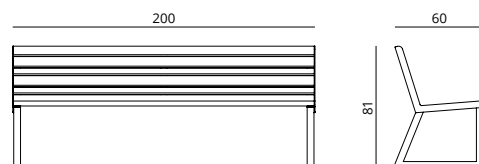

VENTIQUATTRORE.h24

Panca con schienale e doppia seduta /
Double seat bench with backrest











DESIGN Basaglia + Rota Nodari

Una chiave di lettura moderna e dinamica quella che ci si aspetta da un prodotto come la panca con doppia seduta. Nata per sorprendere e ispirare, in rapporto diretto con le esigenze di ogni persona. Questa panca, dalla linea moderna permette un utilizzo fuori dagli schemi, per un prodotto che è in grado di trasformare il nostro vivere l'ambiente urbano con classe ed eleganza. Struttura in metallo sottoposta a trattamento di zincatura a caldo. Doghe di alluminio verniciate con polveri poliestere di diversi colori oppure decorate frassino naturale con film sublimatico. Predisposta per il fissaggio a terra con tasselli o per l'aggancio multiplo con piastra in acciaio.

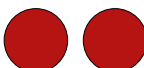
A modern and dynamic interpretation is what is expected of a product like the bench with double seat. Created to surprise and inspire, directly in line with the requirements of each and every one of us. This bench, with its modern shape, can be used in unusual settings, creating a product that can transform our way of experiencing the urban environment with a touch of class and elegance. Hot-dip galvanized steel metal structure. Polyester powder painted aluminium slats in different colours or decorated with heat transfer film for a natural ash wood grain effect. Ready-equipped for fastening to the ground with bolts or joined together using steel plates.

200x78 h.81 | 65 kg (imballo escluso . packaging excluded)

	STRUTTURA . DOGHE STRUCTURE . STAVES	CODICE ARTICOLO ITEM CODE	TRATTAMENTO TREATMENT
	Antracite micaceo . Effetto legno <i>Micaceous anthracite . Natural wood effect</i>	UT24PNF7465L06	LIGHT
		UT24PNF7460L06	PLUS
	Bianco . Effetto legno <i>White . Natural wood effect</i>	UT24PNF9365L06	LIGHT
		UT24PNF9360L06	PLUS
	Antracite micaceo . Effetto Rovere <i>Micaceous anthracite . Dark oak wood effect</i>	UT24PNF7465L08	LIGHT
		UT24PNF7460L08	PLUS
	Bianco . Effetto Rovere <i>White . Dark oak wood effect</i>	UT24PNF9365L08	LIGHT
		UT24PNF9360L08	PLUS
	Rosso . Rosso <i>Red . Red</i>	UT24PNF3265L32	LIGHT
		UT24PNF3260L32	PLUS
	Sabbia . Sabbia <i>Sand . Sand</i>	UT24PNF7565L75	LIGHT
		UT24PNF7560L75	PLUS
	Nero . Nero <i>Black . Black</i>	UT24PNF9265L92	LIGHT
		UT24PNF9260L92	PLUS
	Bianco . Bianco <i>White . White</i>	UT24PNF9365L93	LIGHT
		UT24PNF9360L93	PLUS
	Antracite micaceo . Antracite micaceo <i>Micaceous anthracite . Micaceous anthracite</i>	UT24PNF7465L74	LIGHT
		UT24PNF7460L74	PLUS

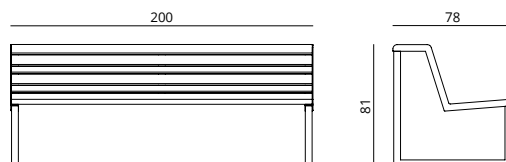

VENTIQUATTRORE.h24

Tavolo / Table

DESIGN Basaglia + Rota Nodari

Il concept essenziale di questo tavolo dalla struttura aerea e allo stesso tempo affidabile, frutto di un'attenta progettazione di linee e di fruibilità, per un prodotto versatile e in grado di adattarsi elegantemente ad ogni esigenza. Configurabile con il parasole Miami. Struttura in metallo sottoposta a trattamento di zincatura a caldo. Doghe di alluminio verniciate con polveri poliestere di diversi colori oppure decorate frassino naturale con film sublimatico. Predisposto per il fissaggio a terra con tasselli o per l'aggancio multiplo con piastra in acciaio.



The essential concept of this table with its lightweight, yet sturdy structure, stemming from an in-depth design of shape and practicality, is to produce a versatile product that elegantly adapts to any need. Can be paired with the Miami sun shade. Hot-dip galvanized steel metal structure. Polyester powder painted aluminium slats in different colours or decorated with heat transfer film for a natural ash wood grain effect. Ready-equipped for fastening to the ground with bolts or joined together using steel plates.

200x78,5 h.76 | 50 kg (imballo escluso . packaging excluded)

	STRUTTURA . DOGHE STRUCTURE . STAVES	CODICE ARTICOLO ITEM CODE	TRATTAMENTO TREATMENT
	Antracite micaceo . Effetto legno <i>Micaceous anthracite . Natural wood effect</i>	UT24TVF7405L06	LIGHT
		UT24TVF7400L06	PLUS
	Bianco . Effetto legno <i>White . Natural wood effect</i>	UT24TVF9305L06	LIGHT
		UT24TVF9300L06	PLUS
	Antracite micaceo . Effetto Rovere <i>Micaceous anthracite . Dark oak wood effect</i>	UT24TVF7405L08	LIGHT
		UT24TVF7400L08	PLUS
	Bianco . Effetto Rovere <i>White . Dark oak wood effect</i>	UT24TVF9305L08	LIGHT
		UT24TVF9300L08	PLUS
	Rosso . Rosso <i>Red . Red</i>	UT24TVF3205L32	LIGHT
		UT24TVF3200L32	PLUS
	Sabbia . Sabbia <i>Sand . Sand</i>	UT24TVF7505L75	LIGHT
		UT24TVF7500L75	PLUS
	Nero . Nero <i>Black . Black</i>	UT24TVF9205L92	LIGHT
		UT24TVF9200L92	PLUS
	Bianco . Bianco <i>White . White</i>	UT24TVF9305L93	LIGHT
		UT24TVF9300L93	PLUS
	Antracite micaceo . Antracite micaceo <i>Micaceous anthracite . Micaceous anthracite</i>	UT24TVF7405L74	LIGHT
		UT24TVF7400L74	PLUS



VENTIQUATTRORE.h24

Tavolo + panchine integrate / Table + integrated benches

DESIGN Basaglia + Rota Nodari



Una soluzione di innegabile leggerezza che tramite barre di giunzione connette i vari elementi della composizione. Ideale per gli spazi pubblici, questa soluzione permette una rapida fruibilità delle panchine, sorpassando ogni possibile ostacolo alla seduta. La foratura della pavimentazione diventa così opzionale, nel rispetto dell'ambiente in cui viene posizionato. Configurabile con il parasole Miami. Struttura in metallo sottoposta a trattamento di zincatura a caldo. Doghe di alluminio verniciate con polveri poliestere di diversi colori oppure decorate frassino naturale con film sublimatico. Predisposto per il fissaggio a terra con tasselli o per l'aggancio multiplo con piastra in acciaio.

A solution with an undeniably airy feel, conjured up by the bars which link the various elements of the composition. This solution, which is ideal for public spaces, provides rapid access to the benches, making it ultra-easy to sit down. Drilling holes in the ground is an optional choice, thus respecting the environment in which it is placed. Can be paired with the Miami sun shade. Hot-dip galvanized steel metal structure. Polyester powder painted aluminium slats in different colours or decorated with natural ash wood grain effect. Ready-equipped for fastening to the ground with bolts or joined together using steel plates.

STRUTTURA . DOGHE STRUCTURE . STAVES

	Antracite micaceo . Effetto legno <i>Micaceous anthracite . Natural wood effect</i>
	Bianco . Effetto legno <i>White . Natural wood effect</i>
	Antracite micaceo . Effetto Rovere <i>Micaceous anthracite . Dark oak wood effect</i>
	Bianco . Effetto Rovere <i>White . Dark oak wood effect</i>
	Rosso . Rosso <i>Red . Red</i>
	Sabbia . Sabbia <i>Sand . Sand</i>
	Nero . Nero <i>Black . Black</i>
	Bianco . Bianco <i>White . White</i>
	Antracite micaceo . Antracite micaceo <i>Micaceous anthracite . Micaceous anthracite</i>

TRATTAMENTO TREATMENT

LIGHT
PLUS
LIGHT
PLUS
LIGHT
PLUS
LIGHT
PLUS
LIGHT
PLUS
LIGHT
PLUS
LIGHT
PLUS

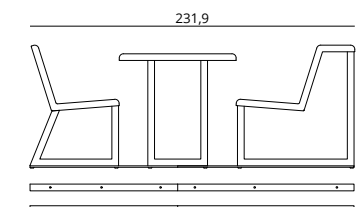
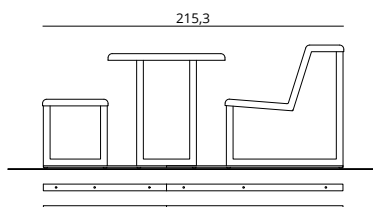
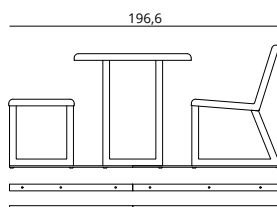
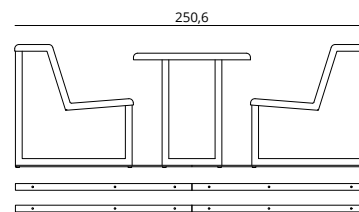
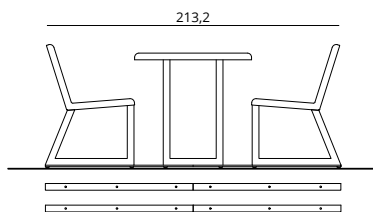
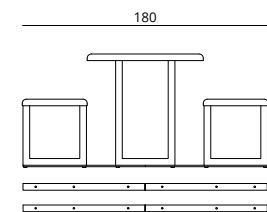

VENTIQUATTRORE.h24

Piastre di unione . Tavolo / *Linking metal plates . Table*



Barre di unione tavoli-panche piane . *Linking metal plates tables-flat benches*
5x180 h.1

(A)

STRUTTURA STRUCTURE

CODICE ARTICOLO ITEM CODE

UTILIZZO APPLICATION



Antracite micaceo
Micaceous anthracite

UT24AG10F74

PLUS



Barre di unione tavoli-panche con schienale
Linking metal plates tables-seats with backrest
5x216 h.1

(B)

STRUTTURA STRUCTURE

CODICE ARTICOLO ITEM CODE

TRATTAMENTO TREATMENT



Antracite micaceo
Micaceous anthracite

UT24AG20F74

PLUS



Barre di unione tavoli-panche con schienale e doppia seduta
Linking metal plates tables-double seats with backrest
5x254 h.1

(C)

STRUTTURA STRUCTURE

CODICE ARTICOLO ITEM CODE

TRATTAMENTO TREATMENT



Antracite micaceo
Micaceous anthracite

UT24AG30F74

PLUS

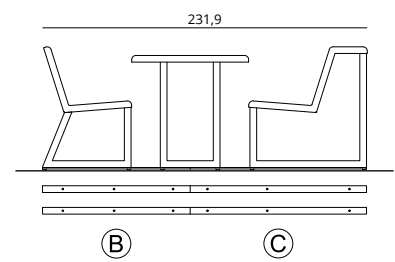
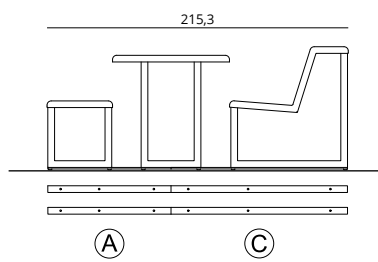
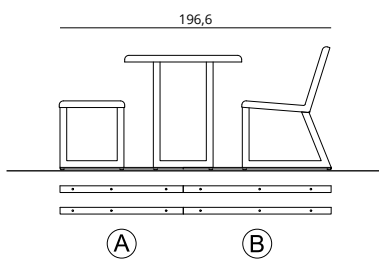
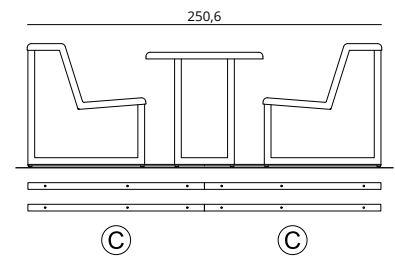
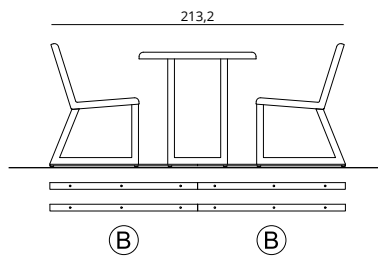
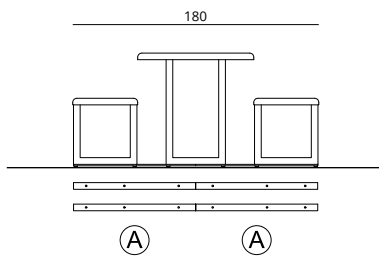

LEGENDA/LEGEND

- (A) Barre di unione panca piana/
Flat bench linking metal bars
- (B) Barre di unione panca
con schienale/*Bench with
backrest linking metal bars*
- (C) Barre di unione panca con schienale
e doppia seduta/*Double seat with
backrest linking metal bars*

VENTIQUATTRORE.h24

Tavolo picnic / Picnic table

DESIGN Basaglia + Rota Nodari



Tavolo con panchine integrate, soluzione tipica per luoghi pubblici dove il suo utilizzo diventa un elemento di tradizione dell'aggregazione. È possibile attaccare ed agganciare più modelli tra di loro per ottenere una configurazione per scuole ed università. Perfetto per i picnic all'aperto è un'alternativa giovane e moderna ad una necessità di convivialità. Configurabile con il parasole Miami. Struttura in metallo sottoposta a trattamento di zincatura a caldo. Doghe di alluminio verniciate con polveri poliestere di diversi colori oppure decorate frassino naturale con film sublimatico. Predisposto per il fissaggio a terra con tasselli o per l'aggancio multiplo con piastra in acciaio.

Table with integrated benches, a typical solution for public places where it is a traditionally used for social gatherings. It can be joined and attached to multiple models to create versions for use in schools and universities. Perfect for open-air picnics, it is a fresh and modern alternative for social situations. Can be paired with the Miami sun shade. Hot-dip galvanized steel metal structure. Polyester powder painted aluminium slats in different colours or decorated with heat transfer film for a natural ash wood grain effect. Ready-equipped for fastening to the ground with bolts or joined together using steel plates.

200x154,5 h.75 | 65 kg (imballo escluso . packaging excluded)

TIPOLOGIA TYPE	STRUTTURA . DOGHE STRUCTURE . STAVES	CODICE ARTICOLO ITEM CODE	TRATTAMENTO TREATMENT
	Antracite micaceo . Effetto legno <i>Micaceous anthracite . Natural wood effect</i>	UT24TVF7450A06	PLUS
	Bianco . Effetto legno <i>White . Natural wood effect</i>	UT24TVF9350L06	PLUS
	Antracite micaceo . Effetto Rovere <i>Micaceous anthracite . Dark oak wood effect</i>	UT24TVF7450A08	PLUS
	Bianco . Effetto Rovere <i>White . Dark oak wood effect</i>	UT24TVF9350L08	PLUS
 Tavolo picnic <i>Picnic table</i>	Rosso . Rosso <i>Red . Red</i>	UT24TVF3250A32	PLUS
	Sabbia . Sabbia <i>Sand . Sand</i>	UT24TVF7550A75	PLUS
	Nero . Nero <i>Black . Black</i>	UT24TVF9250A92	PLUS
	Bianco . Bianco <i>White . White</i>	UT24TVF9350A93	PLUS
	Antracite micaceo . Antracite micaceo <i>Micaceous anthracite . Micaceous anthracite</i>	UT24TVF7450A74	PLUS
 Tavolo picnic con foro per ombrellone <i>Picnic table with hole for parasol</i>	Antracite micaceo . Effetto legno <i>Micaceous anthracite . Natural wood effect</i>	UT24TVF7451A06	PLUS
	Bianco . Effetto legno <i>White . Natural wood effect</i>	UT24TVF9351A06	PLUS
	Antracite micaceo . Antracite micaceo <i>Micaceous anthracite . Micaceous anthracite</i>	UT24TVF7451A74	PLUS

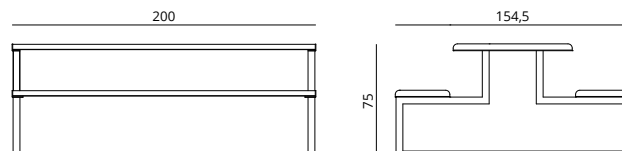

VENTIQUATTRORE.h24

Parasole MIAMI / MIAMI Sun shade



DESIGN Basaglia + Rota Nodari

MIAMI è un parasole composto da una robusta struttura lineare in metallo dal design minimale, portante un ampio telo rettangolare. La copertura, grazie ad apposite staffe, può essere ancorata a tutti i tavoli delle collezioni Ventiquattrore.24. Il tessuto ad alto impatto tecnologico è ignifugo ed ha la capacità di bloccare il 98% dei raggi UV, risaputamente dannosi. Gli steli verticali si fissano sui lati corti del tavolo, minimizzandone l'ingombro. MIAMI è disponibile nei classici colori Urbantime: bianco e antracite micaceo.

MIAMI is a sun shade with a sturdy, linear metal structure and a minimal design, supporting a large rectangular shade. The shade can be attached to all the tables in the Ventiquattrore.24 collection using the special brackets. The highly technological fabric is inflammable and can block 98% of harmful UV rays. The uprights are fixed on the short side of the table for a space-saving design. MIAMI is available in the classic Urbantime colours: white and micaceous anthracite.

342x230 h.223 | 9,3 kg (imballo e telo escluso . packaging and sheet excluded)



TIPOLOGIA
TYPE

Telaio
Frame



STRUTTURA
STRUCTURE

Bianco
White

Antracite micaceo
Micaceous anthracite

CODICE ARTICOLO
ITEM CODE

UT24VL10F93 x 2

UT24VL10F74 x 2

TRATTAMENTO
TREATMENT

PLUS

PLUS



Copertura
Shade

Bianco
White

Grigio
Grey

UT24VL20P93

UT24VL20P74

PLUS

PLUS

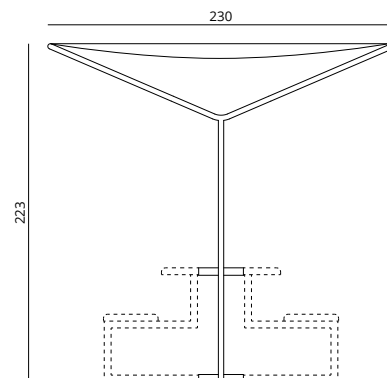
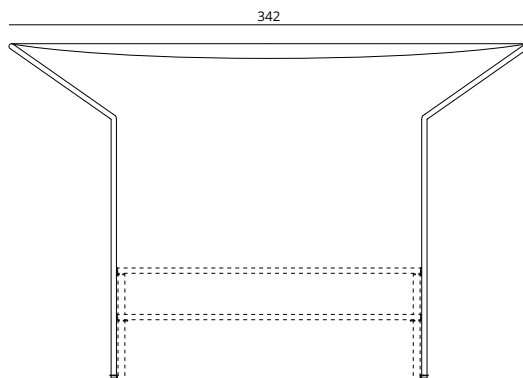

MIAMI + tavolo picnic / MIAMI + picnic table

VENTIQUATTRORE.h24

Chaise Longue / Chaise Longue







DESIGN Basaglia + Rota Nodari

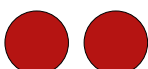

In una parola: esclusiva. La chaise longue h24 non è di certo un pezzo per molti. Un design di alto gusto estetico si unisce al confort frutto di una ricerca scrupolosa della più piacevole ergonomia. Perfetta all'esterno di una villa o di un centro benessere, unita all'accessorio cuscino, per un relax ottimale. Agganciata assieme a più modelli uguali permette di creare una serpentina affacciata ad una prestigiosa piazza o piscina. Struttura in metallo sottoposta a trattamento di zincatura a caldo. Doghe di alluminio verniciate con polveri poliestere di diversi colori oppure decorate frassino naturale con film sublimatico. Predisposta per il fissaggio a terra con tasselli o per l'aggancio multiplo con piastra in acciaio.

In a nutshell: exclusive. The h24 chaise longue is undoubtedly not for everyone. A highly aesthetic design is combined with the comfort stemming from in-depth research into the perfect ergonomic shape. Ideal for the outdoor settings of villas or wellness centres, combined with a cushion for ultimate relaxation. When joined together, the chaise longues create an undulating shape, perfect opposite an exclusive villa or pool. Hot-dip galvanized steel metal structure. Polyester powder painted aluminium slats in different colours or decorated with heat transfer film for a natural ash wood grain effect. Ready-equipped for fastening to the ground with bolts or joined together using steel plates.

76x171,5 h.89 | 56,50 kg (imballo escluso . packaging excluded)

	STRUTTURA . DOGHE STRUCTURE . STAVES	CODICE ARTICOLO ITEM CODE	TRATTAMENTO TREATMENT
	Antracite micaceo . Effetto legno <i>Micaceous anthracite . Natural wood effect</i>	UT24PNF7470A06	PLUS
	Bianco . Effetto legno <i>White . Natural wood effect</i>	UT24PNF9370A06	PLUS
	Antracite micaceo . Effetto Rovere <i>Micaceous anthracite . Dark oak wood effect</i>	UT24PNF7470A08	PLUS
	Bianco . Effetto Rovere <i>White . Dark oak wood effect</i>	UT24PNF9370A08	PLUS
	Rosso . Rosso <i>Red . Red</i>	UT24PNF3270A32	PLUS
	Sabbia . Sabbia <i>Sand . Sand</i>	UT24PNF7570A75	PLUS
	Nero . Nero <i>Black . Black</i>	UT24PNF9270A92	PLUS
	Bianco . Bianco <i>White . White</i>	UT24PNF9370A93	PLUS
	Antracite micaceo . Antracite micaceo <i>Micaceous anthracite . Micaceous anthracite</i>	UT24PNF7470A74	PLUS

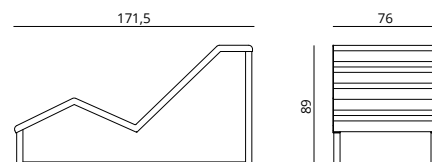

Accessori . Accessories

75x20 h.6 | 1,2 kg (imballo escluso . packaging excluded)

TIPOLOGIA TYPE	STRUTTURA STRUCTURE	COMPOSIZIONE COMPOSITION	CODICE ARTICOLO ITEM CODE	TRATTAMENTO TREATMENT
Cuscino Cushion	Imbottitura Dryfeel Dryfeel padding	Rivestimento in similpelle ignifuga 90% PVC plastificato, 10% Poliammide Fire retardant simil leather 90% PVC plastic-coated, 10% Polyamid 	UT24CI00D00	LIGHT

Colorazioni
similpelle
Simil leather
colours

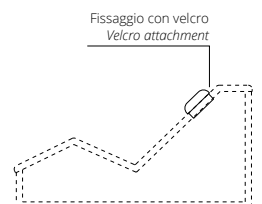
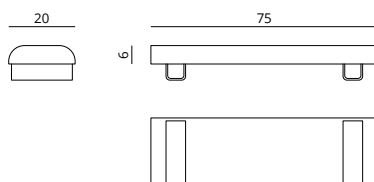
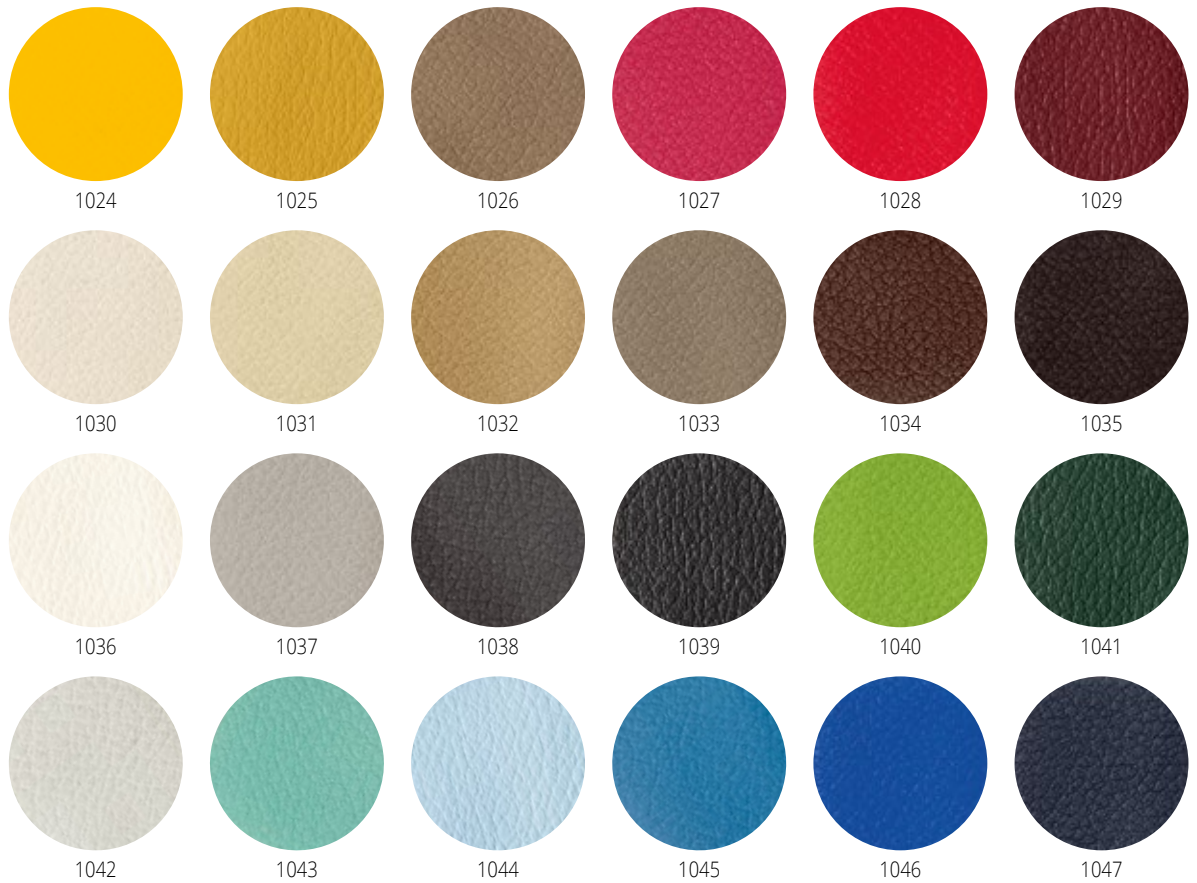

VENTIQUATTRORE.h24

Cestoni / Big litter bins

DESIGN Basaglia + Rota Nodari













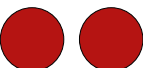

Non fatevi ingannare dal fine disegno di questo cestone, la struttura in doghe di alluminio lo rende un elemento di grande robustezza e affidabilità. Struttura in metallo sottoposta a trattamento di zincatura a caldo. Doghe di alluminio verniciate con polveri poliestere di diversi colori oppure decorate frassino naturale con film sublimatico. Predisposto per il fissaggio a terra con tasselli o per l'aggancio multiplo con piastra in acciaio.

Don't be fooled by the elegant design of this litter bin; the aluminium slat structure makes it both sturdy and hard-wearing. Hot-dip galvanized steel metal structure. Polyester powder painted aluminium slats in different colours or decorated with heat transfer film for a natural ash wood grain effect. Ready-equipped for fastening to the ground with bolts or joined together using steel plates.

Cestone . Big litter bin 48,8x48,8 h.79 | 40 kg (imballo escluso . packaging excluded)

Cestone con coperchio . Big litter bin with lid 48,8x48,8 h.95,4 | 42,5 kg (imballo escluso . packaging excluded)



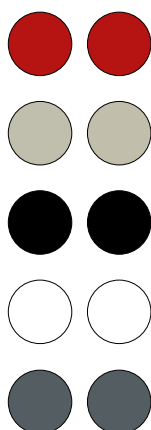





TIPOLOGIA TYPE	STRUTTURA . DOGHE STRUCTURE . STAVES	CODICE ARTICOLO ITEM CODE	TRATTAMENTO TREATMENT
	Antracite micaceo . Effetto legno <i>Micaceous anthracite . Natural wood effect</i>	UT24CEF7400A06	PLUS
	Bianco . Effetto legno <i>White . Natural wood effect</i>	UT24CEF9300A06	PLUS
	Antracite micaceo . Effetto Rovere <i>Micaceous anthracite . Dark oak wood effect</i>	UT24CEF7400A08	PLUS
	Bianco . Effetto Rovere <i>White . Dark oak wood effect</i>	UT24CEF9300A08	PLUS
 Cestone <i>Big litter bin</i>	Rosso . Rosso <i>Red . Red</i>	UT24CEF3200A32	PLUS
	Sabbia . Sabbia <i>Sand . Sand</i>	UT24CEF7500A75	PLUS
	Nero . Nero <i>Black . Black</i>	UT24CEF9200A92	PLUS
	Bianco . Bianco <i>White . White</i>	UT24CEF9300A93	PLUS
	Antracite micaceo . Antracite micaceo <i>Micaceous anthracite . Micaceous anthracite</i>	UT24CEF7400A74	PLUS
	Antracite micaceo . Effetto legno <i>Micaceous anthracite . Natural wood effect</i>	UT24CEF7402A06	PLUS
 Cestone con coperchio alto e posacenere	Bianco . Effetto legno <i>White . Natural wood effect</i>	UT24CEF9302A06	PLUS
 <i>Big litter bin with high lid and ashtray</i>	Antracite micaceo . Effetto Rovere <i>Micaceous anthracite . Dark oak wood effect</i>	UT24CEF7402A08	PLUS
	Bianco . Effetto Rovere <i>White . Dark oak wood effect</i>	UT24CEF9302A08	PLUS



Cestone con
coperchio alto e
posacenere
*Big litter bin with
high lid and
ashtray*

Rosso . Rosso <i>Red . Red</i>	UT24CEF3202A32	PLUS
Sabbia . Sabbia <i>Sand . Sand</i>	UT24CEF7502A75	PLUS
Nero . Nero <i>Black . Black</i>	UT24CEF9202A92	PLUS
Bianco . Bianco <i>White . White</i>	UT24CEF9302A93	PLUS
Antracite micaceo . Antracite micaceo <i>Micaceous anthracite . Micaceous anthracite</i>	UT24CEF7402A74	PLUS

Accessori . Accessories

TIPOLOGIA <i>TYPE</i>	GRAFICA <i>GRAPHICS</i>	STRUTTURA <i>STRUCTURE</i>	CODICE ARTICOLO <i>ITEM CODE</i>	TRATTAMENTO <i>TREATMENT</i>
Posacenere <i>Ashtray</i>		Acciaio inox <i>Stainless steel</i>	UT24PC10I00	PLUS
Etichetta differenziata + etichetta posacenere <i>Recycling label + ashtray label</i>		Acciaio inox <i>Stainless steel</i>	UTPS60I00	PLUS
		Acciaio inox <i>Stainless steel</i>	UTPS61I00	PLUS
		Acciaio inox <i>Stainless steel</i>	UTPS62I00	PLUS
		Acciaio inox <i>Stainless steel</i>	UTPS63I00	PLUS
		Acciaio inox <i>Stainless steel</i>	UTPS64I00	PLUS
		Acciaio inox <i>Stainless steel</i>	UTPS65I00	PLUS
	Etichetta differenziata <i>Recycling label</i>		Acciaio inox <i>Stainless steel</i>	UTPS66I00
		Acciaio inox <i>Stainless steel</i>	UTPS67I00	PLUS



Etichetta
differenziata
Recycling label



Acciaio inox
Stainless steel

UTPS68I00

PLUS



Acciaio inox
Stainless steel

UTPS69I00

PLUS

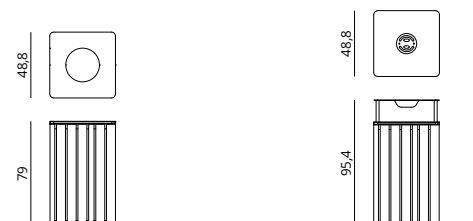

Cestone + cestone con coperchio e posacenere / *Big litter bin + big litter bin with lid and ashtray*

VENTIQUATTRORE.h24

Fioriera | *Decorative Planter*









DESIGN Basaglia + Rota Nodari

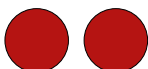

Fioriera decorativa per spazi pubblici, composta da doghe in alluminio sublimate per esaltare i colori e le texture delle piante che andrà a contenere. Un abbraccio tra modernità e natura, nel rispetto delle più stringenti norme ambientali è riciclabile al 100%. Può essere agganciata alla panca piana per delimitare e decorare qualunque spazio. Struttura in metallo sottoposta a trattamento di zincatura a caldo. Doghe di alluminio verniciate con polveri poliestere di diversi colori oppure decorate frassino naturale con film sublimatico. Predisposta per il fissaggio a terra con tasselli o per l'aggancio multiplo con piastra in acciaio.

A decorative planter for public spaces made of aluminium slats decorated with heat transfer film. It is 100% recyclable, combining a modern look with nature in full compliance with the strictest environmental standards. It can be attached to a flat bench to cordon off and furnish any space. Hot-dip galvanized steel metal structure. Polyester powder painted aluminium slats in different colours or decorated with heat transfer film for a natural ash wood grain effect. Ready-equipped for fastening to the ground with bolts or joined together using steel plates.

50x50 h.45 | 27 kg (imballo escluso . packaging excluded)

	STRUTTURA . DOGHE STRUCTURE . STAVES	CODICE ARTICOLO ITEM CODE	TRATTAMENTO TREATMENT
	Antracite micaceo . Effetto legno <i>Micaceous anthracite . Natural wood effect</i>	UT24FR7410A06	PLUS
	Bianco . Effetto legno <i>White . Natural wood effect</i>	UT24FR9310A06	PLUS
	Antracite micaceo . Effetto Rovere <i>Micaceous anthracite . Dark oak wood effect</i>	UT24FR7410A08	PLUS
	Bianco . Effetto Rovere <i>White . Dark oak wood effect</i>	UT24FR9310A08	PLUS
	Rosso . Rosso <i>Red . Red</i>	UT24FRF3210A32	PLUS
	Sabbia . Sabbia <i>Sand . Sand</i>	UT24FRF7570A75	PLUS
	Nero . Nero <i>Black . Black</i>	UT24FRF9210A92	PLUS
	Bianco . Bianco <i>White . White</i>	UT24FRF9310A93	PLUS
	Antracite micaceo . Antracite micaceo <i>Micaceous anthracite . Micaceous anthracite</i>	UT24FRF7410A74	PLUS

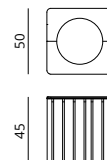

F.A.Q

Frequently asked questions

VENTIQUATTRORE.h24 / Collection	04 - 19
F.A.Q	20 - 27
Condizioni di vendita / <i>Conditions of sale</i>	28 - 37

Collezioni 015, h24, 026



Trattamenti e Superfici

Colorazioni e finiture

La collezione **VENTIQUATTRORE.h24**, si caratterizza per un mood classico e senza tempo, e si accompagna a delle finiture opache raggrinzanti nei colori Nero RAL 9005, Rosso RAL 3000, Bianco RAL 9003, Sabbia RAL 7032 e nella finitura Antracite Micaceo, un finish dal gusto industriale, assimilabile con il RAL 7024, nonostante presenti una caratteristica texture puntinata. Sempre per l'intera collezione h24, è disponibile una soluzione per molti aspetti sorprendente: un film sublimatico dall'Effetto legno che riveste le doghe metalliche. Questa soluzione, davvero innovativa, assicura un prodotto di equivalente durabilità, ma dal gusto certamente più classico. Il **film sublimatico** non ha solo l'aspetto del legno, ma presenta al tatto le caratteristiche venature, per un touch molto piacevole. **ZEROQUINDICI.015**, collezione all'avanguardia per tecnica e design, presenta dei finish glossy, luminosi e vivaci per i colori Rosso RAL 3002, Verde RAL 6029 e Bianco RAL 9003, mentre Nero RAL 9005, Grigio RAL 9006 e antracite micaceo hanno un finish opaco raggrinzante. Sempre da standard l'opzione di utilizzare invece del semplice acciaio, l'acciaio INOX satinato, molto conosciuto anche in altri ambiti per la sua intrinseca durevolezza e resistenza agli agenti atmosferici. **CORTINA.026**, oltre alle finiture opache raggrinzanti che condivide per intero con la collezione h24, CORTINA.026 presenta di serie anche i colori Giallo RAL 1004 e Azzurro carta da zucchero RAL 5023, studiati per arredare un ambiente capace di farci sognare.

Trattamenti

Per quanto riguarda i trattamenti, i prodotti delle collezioni 015, h24 e 026 sono sottoposti a **zincatura a caldo**, un trattamento che consiste nell'immersione degli articoli in acciaio, in una vasca contenente dello zinco allo stato fuso. La temperatura indicativa del metallo è di 450° C. Il livello della vasca è giornalmente corretto mediante aggiunta di zinco e leghe la cui qualità è in accordo alla UNI EN ISO 1461 e ai relativi rimandi. La struttura e le doghe in alluminio della collezione h24 e quelle in acciaio della collezione 015 vengono verniciate con polveri di poliestere. Ciò garantisce un'ottima resistenza agli agenti chimici e atmosferici. È pertanto adatta soprattutto per la finitura di manufatti destinati all'esterno. Le **vernici a polveri poliestere** offrono ottima resistenza ai raggi UV, agli agenti atmosferici e agli agenti chimici, super durevolezza, assenza di sfarinamento. La fase finale di cottura per favorire l'indurimento avviene a temperature elevate (intorno ai 170°).

Ciclo di verniciatura su acciaio ed alluminio valido per indoor e outdoor

Nel ciclo di verniciatura l'azienda impiega polveri poliestere adatte all'uso esterno indistintamente per le versioni indoor e outdoor.

Trattamenti LIGHT e PLUS

Il prodotto trattato LIGHT è consigliato quando ne si fa un uso stagionale o quando non è a contatto costante con agenti atmosferici, ad esempio se posizionato all'esterno in uno spazio coperto. Consiste nella semplice verniciatura a polveri poliestere, che associata al materiale metallico di qualità permette al prodotto di acquisire resistenza. Per trattamento plus si intende invece un trattamento certificato, per una performance ottimale anche se soggetto a costanti stress ambientali. Un prodotto trattato plus si contraddistingue per l'uso di cataforesi (prodotti della sezione contract) o della zincatura a caldo (per l'arredo urbano), che garantiscono insieme alla verniciatura con polveri poliestere, una tenuta estrema.

Manutenzione ordinaria

Le normative UNI EN ISO 12944-8 stabiliscono delle linee guida alla protezione anticorrosiva dell'acciaio. Per mantenere l'efficacia di tale caratteristica, è fortemente consigliabile eseguire durante la vita del prodotto il programma di manutenzione secondo le seguenti procedure:

MANUTENZIONE ORDINARIA PER PRODOTTI TRATTATI IN ZINCATURA A CALDO:

- Con uso di acqua fredda e bassa pressione = min. 3 volte all'anno.
- Con uso di acqua calda (50-60gradi) e pressione a 3.5-4 bar = min. 1 volta all'anno.

La corretta esecuzione della manutenzione ordinaria determina le migliori condizioni per la durabilità del prodotto e mantiene le caratteristiche di protezione dell'acciaio integre nel tempo. Omettere o limitare le azioni manutentive, possono accelerare il degrado del prodotto.

Resistono alla corrosione?

I manufatti hanno ottenuto gli standard di resistenza alla corrosione UNI EN ISO 9227:2012. Il test di laboratorio, condotto in camera a nebbia salina neutra, certifica la tenuta del materiale e dei rivestimenti superficiali simulandone il comportamento in ambienti ad alta corrosione. Naturalmente gli elementi non devono essere scalfiti o

o vandalizzati altrimenti inizierà il processo di ruggine nell'area danneggiata.

Le panchine possono essere installate in ambienti con temperature calde o rigide?

Sì, le panchine hanno superato il test di cicli di calore ed umidità in camera climatica "PTP 45". Puoi richiedere all'ufficio commerciale il test di prova.

Perché i prodotti non richiedono particolari manutenzioni?

h24 e 026 sono composte da una struttura in metallo zincato e doghe in alluminio. Quest'ultime possono essere verniciate oppure decorate frassino naturale con film sublimatico. Ciò comporta l'abbattimento dei costi di manutenzione tradizionalmente associati al legno. 015 ha una struttura completamente in metallo.

Ci si riesce a sedere sulle panchine dopo l'esposizione prolungata al sole con temperature elevate?

Sì, 015 è composta da tubi calandrati di sezione tonda che non permettono un eccessivo riscaldamento dell'elemento. Anche le doghe della h24 e 026 sono vuote all'interno ed essendo in alluminio il calore viene maggiormente dissipato.

Le panchine devono essere necessariamente fissate a terra?

I prodotti devono essere fissati a terra per garantirne la stabilità e la sicurezza di utilizzo in qualsiasi contesto. Alcuni prodotti possono essere connessi tra loro mediante piastre di giunzione, evitando dunque il fissaggio al suolo. Maggiori info nella sezione fissaggio.

Viene fornito materiale per l'installazione?

No, l'eventuale fissaggio a terra è a cura dell'installatore.

Si possono richiedere personalizzazioni?

Per incontrare le più esigenti richieste del mercato, disponibile la verniciatura con RAL su richiesta quando i pezzi richiesti sono almeno 6 con un piccolo sovrapprezzo, quando invece l'ordine è più cospicuo, dai 14 pezzi in poi, non viene applicato alcun sovrapprezzo per la personalizzazione. Maggiori info nella sezione personalizzazioni.

Fissaggio e Sicurezza

Test strutturale

Le sedute hanno superato i test strutturali previsti per le panchine con fissaggio a terra (prospetto 2 della norma UNI 11306:2009 e tabella 1 della norma EN 12727:2000, liv. 4°). Puoi richiedere all'ufficio commerciale il test di prova.

Installazione a terra

E' responsabilità dell'installatore qualificato verificare le particolarità della pavimentazione e di scegliere le modalità di fissaggio più idonee. Diemmebi suggerisce la seguente procedura a titolo esemplificativo, declinando ogni responsabilità in caso di danni agli stessi manufatti o ad eventuali utenze sotterranee.



1. Al ricevimento della merce, rimuovere l'imballo facendo attenzione a non danneggiare le finiture.
2. Sistemare l'elemento nella posizione desiderata e segnare le posizioni dei fori.
3. Spostare l'elemento e forare la pavimentazione nelle posizioni segnate.
4. Si consiglia l'uso di tasselli per viti M8 nel caso di installazione su superficie dura esistente.
5. In assenza di pavimentazione, si consiglia la realizzazione di plinti provvisti di tirafondi M8.
6. Utilizzare tasselli inossidabili se la panca viene installata all'esterno.
7. Procedere al serraggio delle viti.

Panchine non fissate a terra

Diemmebi ha condotto i test strutturali prevedendo il fissaggio a terra degli elementi per garantirne la sicurezza in tutti gli ambienti. Rimane a discrezione e responsabilità del cliente, l'utilizzo dei manufatti senza fissaggio a pavimento.

Collegamento sedute non fissate a pavimento

Per utilizzi in contesti non urbani, sono disponibili dei piatti di giunzione per unire le panchine senza fissarle a terra. Tuttavia, questo tipo di installazione è consigliata solo per i seguenti modelli e versioni:

- Zeroquindici.015 panca con schienale.
- Zeroquindici.015 panca concava e convessa senza schienale.
- Ventiquattrore.h24 panca con schienale.
- Ventiquattrore.h24 panca senza schienale.

Personalizzazioni

Il presente paragrafo discute le richieste maggiormente frequenti su questo tema. Per altre personalizzazioni si prega di contattare l'ufficio commerciale.

Verniciatura personalizzata

La verniciatura con l'utilizzo di RAL differenti da quelli standard viene valutata caso per caso. La richiesta viene presa in considerazione a partire da 6 fino a 14 elementi ed è soggetta a sovrapprezzo. Con un maggiore numero di elementi non verranno applicate maggiorazioni.

Lunghezza personalizzata

Le richieste di panchine con lunghezza personalizzata vengono valutate caso per caso. La richiesta viene presa in considerazione solamente a partire da 15 elementi ed è soggetta a sovrapprezzo.

015, h24, 026 collections



Treatments and Surfaces

Colourations and finishes

The **VENTIQUATTRORE.h24** collection has a signature classic and timeless mood, accompanied by matt finishes in RAL 9005 Jet Black, RAL 3000 Carmine Red, RAL 9003 Signal White, RAL 7032 Pebble grey and the Micaceous Anthracite finish, an industrial-style finish comparable to RAL 7024, even though it has a distinctive speckled texture. An unexpected solution is also available for the entire collection: a heat transfer film with a wood effect used to coat the metal slats. This truly innovative solution provides the same degree of durability but with an added classic flair. The heat transfer film not only looks like wood, it also feels like wood with the typical attractive wood grain finish. **ZEROQUINDICI.015**, the collection featuring avant-garde techniques and design, has glossy, bright and lively colour finishes in RAL 3002 Carmine Red, RAL 6029 Mint Green and RAL 9003 Signal White, matt finishes in RAL 9005 Jet Black, White Aluminium RAL 9006, and micaceous anthracite. There is always the standard option of using simple satin-finished stainless steel instead, renowned in other areas for its intrinsic durability and resistance to the elements. The **CORTINA.026** collection is the inspiring new entry in the Urbantime product range. In addition to the matt finishes which it has in common with the h24 collection, CORTINA.026 also features the standard colours of RAL 1004 Golden Yellow and RAL 5023 Distant Blue, conceived to furnish spaces that allow you to dream.

Treatments

With regard to the treatments, the products of the three main collections (015-h24-026) undergo **hot-dip galvanization**, a treatment which consists of immersing the steel articles in a tank of molten zinc. The recommended temperature for the metal is 450° C. The level of the tank is adjusted daily by adding zinc and alloys with quality in compliance with UNI EN ISO 1461 and related standards. The aluminium frame and slats of the h24 collection and those in steel of the 015 collection are coated with polyester powder paint. This guarantees excellent resistance to chemical and atmospheric agents. It is, therefore, suitable, above all, for finishing articles intended for outdoor use. The **polyester powder paints** provide excellent resistance to UV rays, atmospheric and chemical agents with high durability and no peeling. The final curing phase to ensure hardening takes place at high temperatures (around 170°).

Painting cycle on steel and aluminium for indoor and outdoor

In the painting cycle, the company uses polyester powders suitable for outdoor use indistinctly for the indoor and outdoor versions.

LIGHT and PLUS treatments

The LIGHT treated product is recommended when it is used seasonal or when it is not in constant contact with atmospheric agents, for example if placed outside in a covered space. It consists of the simple polyester powder coating, which associated with the quality metal material allows the product to acquire resistance. By plus treatment, on the other hand, we mean a certified treatment, for optimal performance even if subject to constant environmental stress. A plus treated product is characterized by the use of cathodesis (products of the contract section) or hot dip galvanizing (for street furniture), which together with the polyester powder coating guarantee an extreme hold.

Ordinary Maintenance

ISO standards BS EN ISO 12944-8 set guidelines for corrosion protection of steel. In order to maintain the effectiveness of this feature, it is highly recommended to execute the following procedures during product life-time: ORDINARY MAINTENANCE FOR PRODUCTS TREATED WITH HOT-DIP GALVANIZATION:

- Use low pressure cold water, at least 3 times a year.
- Use hot water (50-60° C) and 3,5-4 bar pressure once a year.

The correct execution of ordinary maintenance determines the best conditions for the durability of the product and maintains the characteristics of protection of the steel intact over time. Omitting or limiting maintenance actions can accelerate product degradation.

Are they corrosion-resistant?

The products have obtained the corrosion resistance standards UNI EN ISO 9227:2012. The laboratory test, conducted in a neutral salt spray chamber, certifies the strength of the material and surface coatings, simulating their behavior in high-corrosion environments. Naturally, the elements must not be scratched or vandalized, otherwise the damaged areas will start rusting.

Can the benches be installed in environments with hot or cold temperatures?

Yes, the benches have passed the heat and humidity cycle tests in the 'PTP 45' climatic chamber. You can request the test from the sales office.

Why do the products require no special maintenance?

h24 and 026 are composed of a galvanized metal structure and aluminium staves. The latter can be painted with standard colours or decorated natural ash with sublimation film. This results in a reduction of the maintenance costs traditionally associated with wood. 015 has a structure entirely in metal.

Can you sit on the benches after prolonged exposure to the sun with high temperatures?

Yes, 015 is composed of rounded calendared tubes that do not allow the element to overheat. Even the staves of the h24 and 026 are empty inside, and, being aluminium, the heat is more dissipated.

Do the benches necessarily have to be fixed to the ground?

The products must be fixed to the ground to guarantee stability and safety in any context. Some products can be connected to each other with joining plates, thus avoiding the need to fix them to the ground. More info in the fixing section.

Is material for the installation supplied?

No, any fixing to the ground is the installer's responsibility.

Are customizations possible?

To fulfil specific market requests, RAL paint colours are available on request, with a small surcharge, when at least six pieces are ordered. If the order is much larger, i.e. fourteen pieces or more, no surcharge will be added on for the custom finish. More info in the customizations section.

Fixing and Safety

Structural test

The seats have passed the structural tests designed for the benches with ground fixing (table 2 of the UNI 11306:2009 standard and table 1 of the EN 12727:2000 standard, 4th level). You can request the test from the sales office.

Ground installation

It is the responsibility of the qualified installer to verify the particularities of the pavement and to choose the most suitable fixing methods. Diemmebi suggests the following procedure as an example, declining any liability in case of damage to the products or to any underground utilities.



1. When you receive the goods, remove the packaging taking care not to damage the finishes.
2. Place the element in the desired position and mark the positions of the holes.
3. Move the element and drill the pavement in the marked positions.
4. We recommend the use of wall plugs for M8 screws in case of installation on hard surface.
5. In the absence of pavement, we recommend the construction of plinths provided with M8 anchor bolts.
6. Use stainless wall plugs if the bench is installed outdoors.
7. Proceed with tightening the screws.

Benches not fixed to the ground

Diemmebi has conducted the structural tests assuming the elements would be fixed to the ground to ensure safety in all environments. The use of the products without fixing remains at the discretion and responsibility of the client.

Connection of seats not fixed to the pavement

For use in non-urban environments, junction plates are available to join the benches without fixing them to the ground. However, this type of installation is only recommended for the following models and versions:

- Zeroquindici.015 bench with backrest.
- Zeroquindici.015 concave and convex bench without backrest.
- Ventiquattrore.h24 bench with backrest.
- Ventiquattrore.h24 bench without backrest.

Customisations

This paragraph discusses the most frequent requests on this topic. For other customisations, please contact the sales office.

Customised painting

Painting with the use of RAL colours that are different from the standard ones is evaluated on a case-by-case basis. The request is taken into consideration starting from 6 up to 14 elements, and is subject to extra charge. With a higher number of elements, no extra charges will be applied.

Customised length

Requests for benches with custom length are evaluated on a case-by-case basis. The request is taken into consideration only starting from 15 elements and is subject to extra charge.

Condizioni di vendita

Conditions of sale

VENTIQUATTRORE.h24 / Collection	04 - 19
F.A.Q	20 - 27
Condizioni di vendita / <i>Conditions of sale</i>	28 - 37

Condizioni generali di vendita



1. Premessa

- 1.1 I termini e le condizioni qui di seguito indicati (d'ora in poi, "**Condizioni**") regolano tutti i rapporti ed i contratti di compravendita e/o di somministrazione e/o di distribuzione che un soggetto, sia esso una persona fisica o giuridica, italiano o estero (di seguito, "**Compratore**") abbia concluso con DIEMMEBI S.P.A. (con sede in Vittorio Veneto TV, Via dell'Industria 14, P.I. e C.F. 01664230263, in persona del Presidente del Consiglio di Amministrazione e legale rappresentante Pavan Giacomo, di seguito, il "**Venditore**") ed aventi ad oggetto i beni prodotti e/o distribuiti e/o comunque commercializzati dal Venditore (di seguito, "**Prodotti**").
- 1.2 Le presenti Condizioni integrano, per quanto da essi non espressamente previsto e/o disciplinato e/o derogato, i singoli contratti eventualmente stipulati da DIEMMEBI S.P.A. con il singolo Compratore, sia esso un contratto di compravendita o di distribuzione o di somministrazione o altro contratto commerciale. In caso di assenza di altro specifico contratto, le presenti Condizioni costituiscono, invece, l'unica disciplina dei rapporti tra Venditore e Compratore.
- 1.3 Eventuali deroghe alle presenti condizioni saranno valide solo se fatte per iscritto ed espressamente accettate dal Venditore ed avranno valore solo per il singolo contratto cui si riferiscono. Per tale motivo, ogni previsione contenuta nelle eventuali condizioni generali di contratto del Compratore, nell'ordine del Compratore o in qualsiasi altro documento contrattuale del Compratore, che si ponga in contrasto con le presenti Condizioni o con il singolo contratto stipulato tra Venditore e Compratore, sarà considerata nulla o comunque priva di effetto se non espressamente accettata per iscritto dal Venditore.
- 1.4 Alle presenti Condizioni, per le questioni non coperte dalle stesse, si applica la legge italiana e qualsiasi riferimento a termini commerciali (come EXW, CIP, ecc.) è da intendersi come richiamo agli Incoterms della Camera di Commercio Internazionale, nel testo in vigore alla data delle presenti Condizioni.
- 1.5 Ogni singolo ordine si considererà concluso allorché il Compratore riceva l'accettazione scritta, da parte del Venditore, dell'ordine effettuato dallo stesso Compratore. Nessun ordine del Compratore sarà, dunque, vincolante per il Venditore fintantoché non venga espressamente accettato per iscritto dallo stesso Venditore.

2. Caratteristiche, prezzo e resa dei prodotti

- 2.1 Eventuali informazioni e/o dati sulle caratteristiche e/o specifiche dei Prodotti contenuti in cataloghi, listini, dépliant, siti web o altri documenti, hanno valore puramente indicativo e non vincolano il Venditore se non sono espressamente richiamati nel contratto e/o nei documenti contrattuali.
- 2.2 Il Venditore si riserva di apportare ai Prodotti le modifiche che, senza alterare le caratteristiche essenziali degli stessi, dovessero risultare necessarie o opportune.
- 2.3 Salvo diverso accordo scritto tra le Parti, i prezzi dei Prodotti indicati in cataloghi, listini, dépliant, siti web o altri documenti si intendono per i Prodotti imballati secondo gli usi del settore, in Euro ed IVA esclusa. Ogni ulteriore onere ed ogni ulteriore spesa, ivi compresi, a mero titolo esemplificativo, quelli di trasporto, quelli per imballi fuorimisura, quelli per eventuale installazione e/o smaltimento, saranno a carico del Compratore.
- 2.4 Il Compratore non è autorizzato ad effettuare alcuna deduzione dal prezzo pattuito (ad es. in caso di pretesi difetti dei Prodotti) se non previo accordo scritto con il Venditore, ed eventuali reclami o contestazioni non daranno diritto al Compratore di sospendere o comunque ritardare i pagamenti dei Prodotti oggetto di contestazione, al cui integrale pagamento il Compratore dovrà comunque provvedere.
- 2.5 Salvo diverso accordo scritto tra le Parti, se i Prezzi o le condizioni di pagamento del Venditore vengono dallo stesso modificati tra la data di sottoscrizione delle presenti Condizioni e/o di stipulazione del singolo contratto e la data di prevista consegna dei Prodotti, il Venditore potrà applicare il prezzo o le condizioni di pagamento vigenti alla data della prevista consegna. Tuttavia, in caso di aumento del prezzo oltre il 5%, il Compratore avrà diritto di recedere con una comunicazione scritta da inviare al Venditore entro e non oltre

5 giorni dalla notifica dell'avvenuto aumento del prezzo. In tal caso, il Compratore non avrà diritto ad alcun risarcimento e/o rimborso per il suo recesso.

- 2.6 Il pagamento del prezzo pattuito dalle Parti dovrà essere fatto esclusivamente al Venditore alle condizioni convenute ed i Prodotti consegnati resteranno di proprietà del Venditore fino a quando non sia pervenuto a quest'ultimo il completo pagamento. Salvo diverso accordo scritto tra le Parti, il pagamento viene eseguito a mezzo bonifico bancario su conto corrente intestato al Venditore.
- 2.7 L'eventuale ritardo di pagamento superiore a 15 gg. dalla data indicata in fattura darà al Venditore il diritto di risolvere il contratto, con facoltà di trattenere la parte di prezzo eventualmente già pagata dal Compratore e di pretendere dallo stesso la restituzione dei prodotti forniti, oltre il risarcimento dell'eventuale danno patito.
- 2.8 Salvo diverso accordo scritto, la consegna dei Prodotti avviene "FCA-Free Carrier" (Franco Vettore) presso lo stabilimento del Venditore sito in Vittorio Veneto TV, Via dell'Industria 14. Il termine "FCA-Free Carrier" (Franco Vettore) così come qualsiasi eventuale diverso termine di consegna concordato per iscritto tra il Venditore ed il Compratore, sarà interpretato in conformità agli INCOTERMS della Camera di Commercio Internazionale (CCI) in vigore alla data della sottoscrizione delle presenti Condizioni e/o della conclusione del singolo contratto.
- 2.9 Il Compratore assumerà ogni rischio connesso al perimento e/o alla distruzione e/o allo smarrimento dei Prodotti, sin dal momento della consegna (o della data di prevista consegna degli stessi, in caso di ritardo a lui imputabile) presso lo stabilimento del Venditore. Inoltre, il trasporto dei Prodotti sarà effettuato a cura e a spese dell'Acquirente, salvo diversi accordi espressamente formalizzati per iscritto dalle Parti.
- 2.10 Ove non sia in grado di garantire al Compratore il ritiro dei Prodotti entro la data pattuita, il Venditore ne darà comunicazione scritta al Compratore, con un preavviso di almeno 48 ore (2 giorni lavorativi) rispetto alla data del previsto ritiro. Ove il ritardo rispetto alla data del previsto ritiro non ecceda i 60 giorni, è in ogni caso escluso il diritto, in favore del Compratore, ad ottenere il risarcimento dei danni eventualmente subiti, salvo non sia provato che il Venditore abbia agito con dolo. Il Venditore potrà, comunque, sospendere l'esecuzione dei propri obblighi contrattuali se tale esecuzione sia resa impossibile o irragionevolmente onerosa da un impedimento imprevedibile indipendente dalla sua volontà, quale, a titolo esemplificativo e non esaustivo, epidemie, scioperi o incendi, oggettiva insostenibilità dei prezzi delle materie prime.
- 2.11 Salvo diversi accordi tra le Parti, ove il Compratore non ritiri o non faccia ritirare i Prodotti presso lo stabilimento del Venditore entro 5 giorni dalla data del previsto ritiro, il Venditore avrà diritto di ottenere, a titolo di penale, la corresponsione della somma di Euro 300,00 per ogni giorno di ritardo successivo al quinto, fermo restando il diritto al risarcimento del maggior danno subito. Ove il ritardo nel ritiro della merce superi i 15 giorni lavorativi, è facoltà del Venditore dichiarare risolto il contratto ex art. 1456 c.c., a mezzo di una comunicazione scritta da inviare al Compratore entro 60 giorni dal decorso dei predetti 15 giorni; in tal caso, il Venditore avrà diritto ad ottenere la corresponsione delle penali maturate, oltre al risarcimento del danno che viene sin da ora quantificato nel 30% del valore della fornitura non ritirata, nonché il risarcimento dell'eventuale maggior danno patito.
- 2.12 Salvo diversi accordi tra le Parti, ove il Compratore annulli l'ordine decorse più di 48 ore (due giorni lavorativi) dalla conferma dello stesso da parte del Venditore, quest'ultimo avrà comunque diritto al 30% del prezzo pattuito, eventualmente anche a titolo di trattenimento dell'anticipo già versato.

3. Garanzie

- 3.1 Eventuali contestazioni e/o segnalazioni relative allo stato dell'imballo ed in generale ad asseriti vizi e/o difetti dello stato dell'imballo dovranno essere comunicate per iscritto, oltre che al vettore/spedizioniere, anche al Venditore, immediatamente alla data di ricevimento dei Prodotti, formulando le necessarie riserve.
- 3.2 Conformemente a quanto previsto dall'art. 1511 c.c. ("*Denuncia nella vendita di cose da trasportare*") eventuali contestazioni e/o segnalazioni relative ad asseriti vizi e/o difetti apparenti dei Prodotti dovranno essere comunicate per iscritto al Venditore, a pena di decadenza, entro 8 giorni dalla data di ricevimento dei Prodotti, formulando le necessarie riserve.

- 3.3 Conformemente a quanto previsto dall'art. 1495, comma 1° c.c., qualsiasi contestazione e/o reclamo relativi ad asseriti vizi e/o difetti occulti dei Prodotti dovranno essere notificati al Venditore entro il termine perentorio di giorni 8 (otto) dalla data di scoperta del vizio stesso. Ai sensi dell'art. 1495, comma 3° c.c., l'azione si prescrive, in ogni caso, in un anno dalla consegna.
- 3.4 Ai sensi dell'art. 1462, comma 1, c.c., eventuali contestazioni e/o reclami non legittimano l'Acquirente a sospendere e/o ritardare i pagamenti in favore del Venditore. L'Acquirente non potrà, dunque, proporre azioni e/o eccezioni e/o reclami contro il Venditore se non dopo aver effettuato il pagamento integrale del prezzo dei Prodotti concordato tra le Parti.
- 3.5 Sono comunque esclusi da ogni garanzia:
- a) La normale corrosione e l'usura connesse al funzionamento ordinario dei componenti dei Prodotti, anche nei 12 (dodici) mesi di validità della garanzia;
 - b) i difetti e/o le anomalie di funzionamento che dovessero presentarsi per fatti e/o omissioni del Compratore, quali, a mero titolo esemplificativo: carenze di manutenzione, imperizia, errori di manovra, errata o incompleta osservanza delle regole di installazione e/o di controllo, inosservanza delle prescrizioni dei manuali d'uso, modifiche introdotte senza il preventivo consenso scritto del Venditore.
- 3.6 Ferma restando la possibilità per il Compratore di richiedere la risoluzione del contratto, se le contestazioni e/o i reclami dovessero risultare fondati, il Venditore, alternativamente e comunque a sua insindacabile scelta, può:
- correggere i difetti e/o i vizi nei tempi necessari al Venditore per tale intervento;
 - inviare dei Prodotti sostitutivi, previa eventuale restituzione dei Prodotti risultati difettosi e/o viziati;
 - applicare una riduzione del prezzo;
 - emettere una nota di accredito per un importo corrispondente a quello dei Prodotti risultati difettosi e/o viziati e che il Venditore non abbia corretto o sostituito, anche in tal caso previa eventuale restituzione dei Prodotti risultati difettosi e/o viziati.
- 3.7 Nel caso in cui i Prodotti non abbiano le qualità promesse o quelle essenziali per l'uso a cui erano destinate, trova applicazione la disciplina di cui all'art. 1497 Codice civile; il Venditore potrà applicare i rimedi di cui al precedente punto 3.6.
- 3.8 Eventuali "garanzie di buon funzionamento" dei Prodotti fornite dal Venditore avranno efficacia solo se e nella misura in cui esse siano state previamente ed espressamente pattuite per iscritto dalle Parti; in tal caso, salvo quanto previsto al successivo punto, trova applicazione la disciplina di cui all'art. 1512 Codice Civile ed il Venditore potrà applicare i rimedi di cui al precedente punto 3.6.
- 3.9 Salvi i casi di dolo o colpa grave del Venditore, nelle ipotesi di cui al presente articolo, è escluso il diritto, in favore del Compratore, di ottenere il risarcimento dei danni a qualsiasi titolo eventualmente subiti.

4. Clausola risolutiva espressa

- 4.1 Ai sensi dell'art. 1456 c.c., il Venditore ha la facoltà di dichiarare risolto di diritto il presente Contratto se l'Acquirente è inadempiente con riguardo ad anche una soltanto delle obbligazioni qui di seguito riportate:
- a) mancato e/o parziale e/o ritardato pagamento del prezzo dei Prodotti e/o comunque mancato e/o parziale e/o ritardato pagamento di anche una sola rata, secondo quanto indicato al punto 2 e comunque secondo quanto risultante dall'Offerta;
 - b) mancato ritiro, da parte dell'Acquirente, di tutti o di parte dei Prodotti decorsi 15 (quindici) giorni dalla data di messa a disposizione dei Prodotti;
 - c) violazione del punto 5.2.
- 4.2 La facoltà di cui al punto 4.1 è esercitata a mezzo di una comunicazione scritta da inviare all'Acquirente entro 15 (quindici) giorni dal momento in cui il Venditore ha avuto conoscenza della violazione.
- 4.3 Nei casi di cui all'art. 2.1 e salvo diversi accordi tra le Parti il Venditore ha diritto al pagamento, a titolo di penale, di un importo pari ad Euro 300,00 per ogni giorno di mancato ritiro successivo al quinto, oltre al risarcimento del danno che si quantifica sin da ora nel 30% (trenta per cento) del prezzo dei Prodotti.

- 4.4 Nei casi di cui al presente punto, anche se il Contratto non venga dichiarato risolto di diritto ai sensi dell'art. 1456 c.c., il Venditore, a suo insindacabile giudizio e con comunicazione scritta da inviare all'Acquirente entro 15 (quindici) giorni dal momento in cui ha avuto conoscenza della violazione, può sospendere gli ordini eventualmente in corso (anche se confermati). Resta in ogni caso fermo il diritto al risarcimento del danno eventualmente subito.

5. Varie

- 5.1 Ove nelle presenti Condizioni si faccia riferimento a comunicazioni scritte, per tali si intendono anche, a mero titolo esemplificativo, comunicazioni via e-mail, via fax, via PEC.
- 5.2 Il Compratore non godrà di diritti (a titolo di licenza o a qualsiasi altro titolo) sui segni distintivi e/o su qualsiasi altro diritto di proprietà industriale o intellettuale del Venditore o dei quali il Venditore sia licenziatario. Conseguentemente, il Compratore non potrà cancellare e/o danneggiare e/o rimuovere i marchi e/o gli altri segni distintivi e/o di identificazione che il Venditore avrà apposto sui Prodotti, salvo diverso accordo scritto tra le Parti.
- 5.3 Le Condizioni, nonché ciascun contratto concluso tra il Venditore ed il Compratore, sono regolati dalla legge italiana ed eventuali controversie tra le Parti relative alla violazione delle presenti Condizioni, nonché di ciascun contratto concluso tra il Venditore ed il Compratore, rientreranno nella giurisdizione del Giudice italiano e saranno di competenza, in via esclusiva, del Foro di Treviso.
- 5.4 L'eventuale inefficacia e/o invalidità di una delle previsioni di cui alle presenti Condizioni non inficia l'efficacia e/o la validità delle stesse Condizioni nel loro complesso e/o di ciascuna altra singola previsione.
- 5.5 Resta salva l'applicazione della maggior tutela prevista dal D. Lgs. n. 206 del 2005 – Codice del Consumo per i contratti conclusi con l'Acquirente Consumatore (ai sensi della lett. a), art 3 del predetto decreto, *"la persona fisica che agisce per scopi estranei all'attività imprenditoriale, commerciale, artigianale o professionale eventualmente svolta"*). A favore del Consumatore sussiste il diritto di recesso dal contratto (cosiddetto diritto di ripensamento) da esercitarsi per iscritto (a mezzo raccomandata A.R. o e-mail) nel termine di 14 giorni dall'acquisizione del possesso fisico del bene. Conformemente a quanto previsto dall'art. 130 Cod. cons., inoltre, in caso di vizi e difetti del Prodotto, stante la garanzia legale di conformità del prodotto (art. 129 Cod. cons) il Consumatore potrà richiedere, oltre alla risoluzione o alla riduzione del prezzo, la riparazione o la sostituzione. Inoltre, ogni rischio di perdita o di danneggiamento dei beni per causa non imputabile al venditore passa al Consumatore solo quando questi entri materialmente nel possesso degli stessi; prima di tale momento, dunque, il Venditore resta responsabile dell'integrità del bene.
- 5.6 Le Parti garantiscono che, nell'esecuzione delle presenti Condizioni e dell'eventuale singolo contratto dalle stesse concluso, esse agiranno nel pieno rispetto della normativa in materia di trattamento dei dati personali, in particolare del Reg. UE n. 679 del 2016 e del D.Lgs n. 196 del 2003 così come modificato dal D.Lgs n. 101 del 2018. Nell'esecuzione del rapporto contrattuale potranno venir comunicati o comunque reciprocamente messi a disposizione delle Parti i dati personali e di contatto (dati anagrafici, e-mail aziendali, telefoni aziendali, etc) di amministratori, dipendenti e collaboratori che, in funzione delle mansioni e degli incarichi conferiti, gestiranno il Contratto e/o daranno ad esso esecuzione. Entrambe le Parti tratteranno tali dati personali nei limiti in cui ciò sia strettamente necessario per l'esecuzione del Contratto; i dati verranno conservati per tutto il tempo necessario all'espletamento delle reciproche prestazioni oggetto del Contratto e, successivamente, in ragione dei termini prescrizione previsti per gli atti e i documenti dell'imprenditore.
- 5.7 Le presenti Condizioni, oltre a poter essere comunicate al Compratore tramite posta elettronica ad uno dei suoi indirizzi, sono altresì riportate nel sito www.diemmebi.com; trova, dunque, applicazione quanto stabilito dal comma 1° dell'art. 1341 Codice civile, ai sensi del quale *"Le condizioni generali di contratto predisposte da uno dei contraenti sono efficaci nei confronti dell'altro se al momento della conclusione del contratto questi le ha conosciute o avrebbe dovuto conoscerle usando l'ordinaria diligenza"*.

General conditions of sale



1. Premise

- 1.1 The terms and conditions below (hereafter referred to as "**Conditions**") govern all relationships and contracts of sale and/or supply and/or distribution that a person, be it a natural or legal person, Italian or foreign (hereinafter referred to as "**Purchaser**") has entered into with DIEMMEBI S.P.A. (with registered office in Vittorio Veneto TV, Via dell'Industria 14, VAT no. and F.C. 01664230263, in the person of the President of the Board of Directors and the legal representative Pavan Giacomo (hereinafter referred to as the "**Seller**") and concerning the goods produced and/or distributed and/or in any case marketed by the Seller (hereinafter referred to as "**Products**").
- 1.2 These Conditions complete, although not expressly envisaged and/or regulated and/or waived by them, the individual contracts possibly entered into by DIEMMEBI S.P.A. with the individual Purchaser, be it a purchase or sale or distribution or supply contract or other commercial contract. In the absence of another specific contract, these Conditions constitute, however, the only rules governing the relationship between Seller and Purchaser.
- 1.3 Any exception to these conditions will be valid only if made in writing and expressly accepted by the Seller and will be valid only for the single contract to which they refer. For this reason, any provision contained in the general terms and conditions of the Purchaser, in the order of the Purchaser or in any other contractual document of the Purchaser, which conflicts with these Conditions or with the single contract entered into between the Seller and the Purchaser, will be considered void or in any case ineffective unless expressly accepted in writing by the Seller.
- 1.4 According to these Conditions, Italian law applies to matters not covered by them, and any reference to commercial terms (such as EXW, CIP, etc.) is to be understood as referring to the Incoterms of the International Chamber of Commerce, in the text in force at date of these Conditions.
- 1.5 Each individual order will be considered completed when the Purchaser receives a written acceptance from the Seller of the order placed by said Purchaser. No order from the Purchaser will therefore be binding on the Seller until it is not expressly accepted in writing by the Seller themselves.

2. Features, price and return of the products

- 2.1 Any information and/or data on the features and/or specifications of the Products contained in catalogues, price lists, leaflets, websites or other documents are purely indicative and do not bind the Seller if they are not expressly referred to in the contract and/or in the contractual documents.
- 2.2 The Seller reserves the right to make changes to the Products which, without altering their essential features, should prove necessary or appropriate.
- 2.3 Unless otherwise agreed in writing between the Parties, the prices of the Products indicated in catalogues, price lists, leaflets, websites or other documents refer to the Products packed in compliance with the sector's requirements, are in Euro and exclude VAT. Any further charge and any additional expense, including, but not limited to, transport, oversized packaging, installation and/or disposal costs, shall be borne by the Purchaser.
- 2.4 The Purchaser is not authorised to make any deduction from the agreed price (e.g. in case of alleged defects of the Products) unless previously agreed in writing with the Seller, and any complaint or dispute will not entitle the Purchaser to suspend or in any case delay payments of the Products, the full payment of which the Purchaser will still have to make.
- 2.5 Unless otherwise agreed in writing between the Parties, should the Seller's Prices or payment conditions be changed by the Seller between the date of signing of the present Conditions and/or entering into the individual contract and the date of scheduled delivery of the Products, the Seller may apply the price or payment conditions in force on the date of the scheduled delivery. However, in the event of a price increase of more than 5%, the Purchaser will be entitled to withdraw from the contract following a written communication

to be sent to the Seller no later than 5 days from the notification of the price increase. In this case, the Purchaser will not be entitled to any compensation and/or refund for their withdrawal.

- 2.6 The payment of the price agreed by the Parties must be made exclusively to the Seller under the agreed conditions and the Products delivered will remain the property of the Seller until full payment has been received by the Seller. Unless otherwise agreed in writing between the Parties, payment is made by bank transfer to the current account held by the Seller.
- 2.7 Any late payment made more than 15 days from the date indicated on the invoice will entitle the Seller to terminate the contract, with the right to retain any part of the price already paid by the Purchaser and to demand the return of the products supplied, in addition to compensation for any damage incurred.
- 2.8 Unless otherwise agreed in writing, the delivery of the Products takes place "FCA-Free Carrier" (Free Carrier) at the Seller's premises located in Vittorio Veneto TV, Via dell'Industria 14. The term "FCA-Free Carrier" (Free Carrier) as well as any different delivery term agreed in writing between the Seller and the Purchaser, will be interpreted in compliance with the INCOTERMS of the International Chamber of Commerce (ICC) in force on the date of subscription of the present Conditions and/or the conclusion of the individual contract.
- 2.9 The Purchaser will assume any risk connected with the wear and/or destruction and/or loss of the Products, from the moment of delivery (or the scheduled delivery date of the same, in case of delay attributable to him) at the Seller's premises. In addition, the transport costs of the Products will be borne by the Purchaser, unless otherwise expressly formalised in writing by the Parties.
- 2.10 Should the Seller be unable to guarantee the Purchaser the collection of the Products by the agreed date, the Seller will notify the Purchaser in writing, with at least 48 hours' notice (2 working days) with respect to the scheduled collection date. If the delay with respect to the date of the scheduled collection does not exceed 60 days, the right in favour of the Purchaser, to obtain compensation for any damage suffered is excluded in any case, unless it is proven that the Seller has acted intentionally. The Seller may, however, suspend the execution of their contractual obligations if such execution is rendered impossible or unreasonably expensive by an unforeseeable impediment beyond their control, such as, including but not limited to, epidemics, strikes or fires, objective unsustainability of the prices of raw materials.
- 2.11 Unless otherwise agreed between the Parties, if the Purchaser does not collect or have the Products collected at the Seller's premises within 5 days from the date of the scheduled collection, the Seller will be entitled to obtain, as a penalty, the payment of the sum of Euro 300.00 for each day of delay after the fifth one, without prejudice to the right to compensation for the greater damage suffered. If the collection of the goods is delayed for more than 15 working days, the Seller is entitled to declare the contract terminated *in compliance with* art. 1456 of the Italian Civil Code, by means of a written communication to be sent to the Purchaser within 60 days after the aforementioned 15 days have expired; in this case, the Seller will be entitled to obtain the payment of the penalties accrued, in addition to the compensation for the damage which is now quantified as 30% of the value of the uncollected supply, as well as the compensation for any greater damage suffered.
- 2.12 Unless otherwise agreed between the Parties, if the Purchaser cancels the order after more than 48 hours (two working days) from the confirmation of the same by the Seller, the latter will still be entitled to 30% of the agreed price, possibly also as holding of the advance already paid.

3. Guarantees

- 3.1 Any disputes and/or report relating to the state of the packaging and in general to alleged defects and/or defects in the state of the packaging must be communicated in writing, as well as to the carrier/shipper, also to the Seller, immediately on the date of receipt of the Products, expressing the necessary reservations.
- 3.2 In compliance with the provisions of art. 1511 of the Italian Civil Code ("*Statements in the sale of objects to be transported*") any dispute and/or report relating to alleged defects and/or apparent defects of the Products must be communicated in writing to the Seller, subject to revocation, within 8 days from the date of receipt of the Products, expressing the necessary reservations.

- 3.3 In compliance with the provisions of art. 1495, paragraph 1 of the Italian Civil Code, any dispute and/or claim relating to alleged defects and/or hidden defects of the Products must be notified to the Seller within the mandatory term of 8 (eight) days from the date of discovery of such defect. In compliance with art. 1495, paragraph 3 of the Italian Civil Code, any action lapses, in any case, one year from delivery.
- 3.4 In compliance with art. 1462, paragraph 1, of the Italian Civil Code, any dispute and/or complaint do not legitimise the Purchaser to suspend and/or delay payments to the Seller. Therefore, the Purchaser will not be able to propose actions and/or exceptions and/or complaints against the Seller only after making full payment of the price of the Products agreed between the Parties.
- 3.5 The following are in any case excluded from any guarantee:
- a) normal corrosion and wear and tear associated with the ordinary operation of the components of the Products, even in the 12 (twelve) months of validity of the guarantee;
 - b) defects and/or operating anomalies which may arise due to actions and/or omissions of the Purchaser, such as, by way of example: lack of maintenance, inexperience, manoeuvring errors, incorrect or incomplete compliance with the installation rules and/or control, non-compliance with the provisions of the user manuals, changes introduced without the prior written consent of the Seller.
- 3.6 Without prejudice to the Purchaser's right to demand the termination of the contract, should the disputes and/or complaints prove to be true, the Seller, alternatively and in any case at its sole discretion, may:
- correct defects within the time necessary for the Seller to perform this intervention;
 - send replacement Products, subject to any return of the Products found to be defective and/or ruined;
 - apply a price reduction;
 - issue a credit note for an amount corresponding to that of the Products found to be defective and/or ruined and that the Seller has not corrected or replaced, subject to any return of the Products found to be defective and/or ruined in this case as well.
- 3.7 If the Products do not have the qualities promised or do not have those qualities which are essential for the Products' intended use, article 1497 of the Italian Civil Code shall be applicable; the Seller may apply the remedies referred to in point 3.6, above.
- 3.8 Any "guarantees of proper functioning" covering the Products supplied by the Seller will be effective only if and to the extent that they have been previously and expressly agreed in writing between the Parties; in this case, except as provided for in the following point, article 1512 of the Italian Civil Code shall be applicable and the Seller may apply the remedies referred to in point 3.6, above.
- 3.9 Except in cases of wilful misconduct or gross negligence by the Seller, in the cases referred to in this article, the right, in favour of the Purchaser, to obtain compensation for any damage suffered, in any way and for any reason whatsoever, is excluded.

4. Express termination clause

- 4.1 In compliance with art. 1456 of the Italian Civil Code, the Seller is entitled to declare this Agreement automatically terminated if the Purchaser is in default with respect to even one of the obligations listed below:
- a) failed and/or partial and/or delayed payment of the price of the Products and/or in any case failed and/or partial and/or delayed payment of even a single instalment, as indicated in point 2 and in any case as resulting from the Offer;
 - b) failure by the Purchaser to collect all or part of the Products after 15 (fifteen) days from the date when the Products are made available;
 - c) violation of point 5.2.
- 4.2 The right referred to in point 4.1 is exercised by means of a written communication to be sent to the Purchaser within 15 (fifteen) days from the moment the Seller becomes aware of the violation.
- 4.3 In the cases referred to in art. 2.1 and unless otherwise agreed between the Parties, the Seller is entitled to payment, as a penalty, of an amount equal to Euro 300.00 for each day of non-collection after the fifth one, in addition to the compensation for the damage that is quantified as of now in 30% (thirty percent) of the price of the Products.

- 4.4 In the cases referred to in this point, even if the Contract is not declared terminated by right in compliance with art. 1456 of the Italian Civil Code, the Seller, at his discretion and by means of written communication to be sent to the Purchaser within 15 (fifteen) days from when they became aware of the violation, can suspend orders that may be in progress (even if confirmed). In any case, the right to compensation for any damage suffered remains unaffected.

5. Miscellaneous

- 5.1 Where, in these Conditions, reference is made to written communications, these are also understood, by way of example, as communications via e-mail, fax, certified e-mail.
- 5.2 The Purchaser will not enjoy rights (by way of license or for any other reason) on the distinctive signs and/or on any other industrial or intellectual property right of the Seller or of which the Seller is a licensee. Consequently, the Purchaser cannot cancel and/or damage and/or remove the trademarks and/or other distinctive and/or identification signs that the Seller will have affixed to the Products, unless otherwise agreed in writing between the Parties.
- 5.3 These Conditions, as well as each contract concluded between the Seller and the Purchaser, are governed by Italian law and any dispute between the Parties relating to the violation of these Conditions, as well as any contract concluded between the Seller and the Purchaser, will fall within the jurisdiction of the Italian Judge and will be under the exclusive jurisdiction of the Court of Treviso.
- 5.4 Any ineffectiveness and/or invalidity of one of the provisions of these Conditions does not affect the effectiveness and/or validity of the same Conditions in their entirety and/or of any other single provision.
- 5.5 This is without prejudice to the implementation of greater protection provided for contracts concluded with the Consumer Purchaser (Legislative Decree no. 206 of 2005 - Consumer Code, article 3 "the natural person acting for purposes unrelated to any entrepreneurial, commercial, craft or professional activity carried out"). In favour of the Consumer, therefore, there is the right to withdraw from the contract (so-called right of withdrawal) to be exercised in written form (by means of registered letter with return receipt or e-mail), within 14 days from the acquisition of physical possession of the good. In compliance with the provisions of art. 130 of the Consumer Code, moreover, in case of defects of the Product, given the legal guarantee of conformity of the product (art. 129 Consumer Code) the Consumer may request, in addition to the resolution or reduction of the price, its repair or replacement. Furthermore, any risk of loss or damage to the goods for reasons not attributable to the Seller passes to the Consumer only when the latter physically possesses them; therefore, until such moment, the Seller remains responsible for the integrity of the goods.
- 5.6 The Parties guarantee that, in the execution of these Conditions and any individual contract entered into by them, they will act in full compliance with the legislation on the processing of personal data, in particular of EU Regulation no. 679 of 2016 and Legislative Decree no. 196 of 2003 as amended by Legislative Decree no. 101 of 2018. While carrying out the contractual relationship, personal and contact data (personal data, company e-mails, company telephones, etc.) of directors, employees and collaborators who, depending on their duties and their assignments, will manage and/or execute the Contract, may be communicated. Both Parties will process such personal data to the extent that this is strictly necessary for the execution of the Contract; the data will be kept for as long as necessary for the performance of the mutual services covered by the Contract and, subsequently, due to the limitation periods envisaged for the entrepreneur's deeds and documents.
- 5.7 These Conditions are communicated to the Purchaser by e-mail to one of his addresses but are also reported on the website www.diemmebi.com; therefore, the provisions of paragraph 1 of art. 1341 of the Italian Civil Code apply, according to which *"The general contractual conditions drawn up by one of the contractors are effective towards the other if at the time of the entering into the contract they knew them or should have known them using ordinary diligence"*.

URBANTIME[®]

The Italian Urban Living



Art Direction /

Alberto Basaglia

Concept and graphic design /

Alberto Basaglia Natalia Rota Nodari
Architetti Associati

Photo /

Carlos & Dario Tettamanzi
Corrado Maria Crisciani
Mattia Falsetti

Print /

Grafiche Gemma

Diemmebi si riserva il diritto di apportare eventuali modifiche di parti o dettagli ritenuti necessari. Modelli e marchi depositati.

Diemmebi has the right to change at any time the parts or details it deems necessary. Registered models and trademarks.

Diemmebi SpA /

Via dell'Industria, 14
31029 Vittorio Veneto (TV) - Italy
TEL. +39 0438 912433
Fax +39 0438 500392
sales@urbantime.it
www.urbantime.it

